

# Návod na tepelné čerpadlo Rapid Inver-X



Prodejce bazénových tepelných čerpadel:

 **Bazenonline.cz**

# Obsah

<b>Pro uživatele .....</b>	<b>P.3-P.10</b>
1. Všeobecné informace: .....	- 3 -
1.1. Obsah: .....	- 3 -
1.2. Provozní podmínky a rozsahy: .....	- 3 -
1.3. Výhody různých provozních režimů: .....	- 3 -
1.4. Prosím pozor: .....	- 4 -
2. Obsluha.....	- 6 -
2.1. Upozornění před použitím .....	- 6 -
2.2. Pokyny k provozu .....	- 6 -
2.3. Denní údržba a zazimování .....	- 9 -
3. Technická data.....	- 10 -
<b>Pro instalatéry a profesionály .....</b>	<b>P.11-P.27</b>
1. Přeprava.....	- 12 -
2. Instalace a údržba .....	- 12 -
2.1. Upozornění před instalací: .....	- 12 -
2.2. Instalační pokyny .....	- 13 -
2.3. Kontrola po instalaci .....	- 16 -
2.4. Údržba a zazimování .....	- 17 -
3 . Odstraňování běžných závad.....	- 17 -
4 . Kód závady.....	- 18 -
<b>Příloha 1: Schéma elektrického zapojení priority ohřevu (volitelně).....</b>	<b>- 19 -</b>
<b>Příloha 2: Schéma elektrického zapojení priority ohřevu (volitelně).....</b>	<b>- 20 -</b>
<b>Příloha 3: Schéma elektrického zapojení priority ohřevu (volitelně).....</b>	<b>- 21 -</b>
5. Nastavení WiFi.....	- 23 -

**PŘEČTĚTE SI HO PROSÍM PEČLIVĚ A ULOŽTE HO PRO  
POZDĚJŠÍ POUŽITÍ**

Tento návod vám poskytne nutné informace pro optimální používání a údržbu,



## Varování:

- Předinstalací, použitím a údržbou si přečtěte následující pokyny.
- Montáž, demontáž a údržbu musí provádět odborný personál v souladu s příslušnými předpisy.
- Zkouška těsnění plynu musí být provedena před a po instalaci.

### 1. Použití

- Tepelné čerpadlo musí být instalováno nebo zlikvidováno odborníky a je zakázáno jednotku demontovat a znovu instalovat konečným uživatelem.
- Předpřívodema odvodem vzduchu z tepelného čerpadla musí být volněmístoviznávod.**

### 2. Instalace

- Tento výrobek musí být chráněn před jakýmkoliv zdrojem ohně.

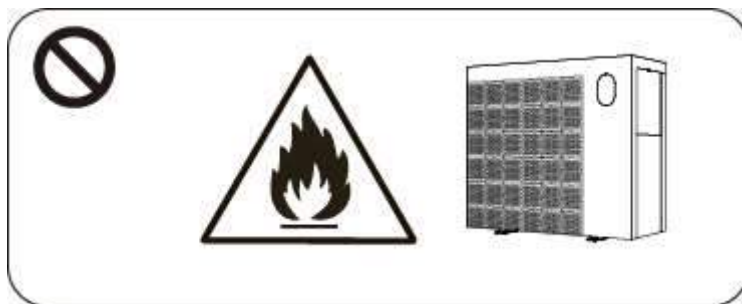

- Čerpadlo nesmí být instalováno v uzavřené místnosti.

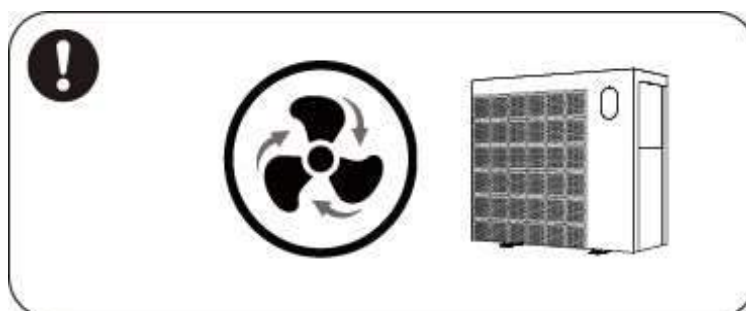

- Před svařováním vysajte kompletně chladivo. Svařování může provádět pouze odborník v profesionálním servisním středisku.

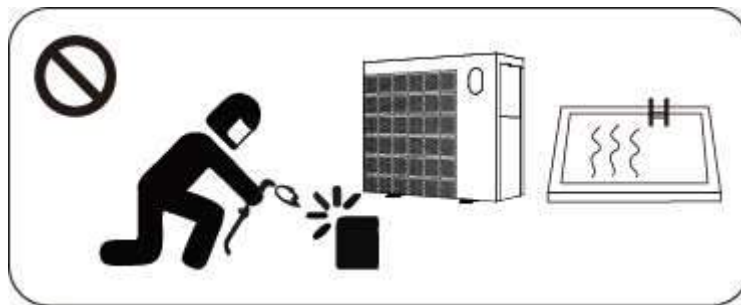

- d. Pokud dojde k úniku plynu, musí být tepelné čerpadlo odstaveno z provozu a jednotka musí být opravena v profesionálním servisním středisku.

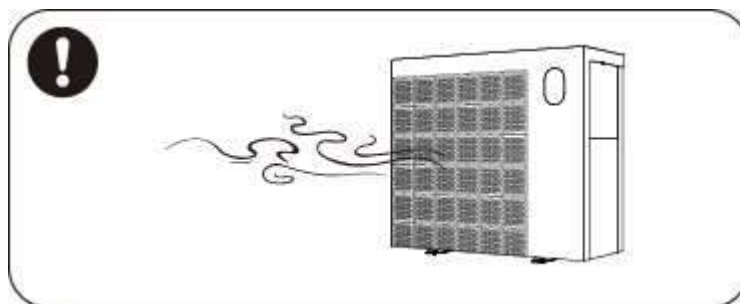

### 3. Přeprava a skladování

- Převrátění tepelných čerpadel není povoleno v utěsněných prostorech.
- Při přepravě je nutné, pokud možno, dodržovat konstantní rychlost bez náhlého zrychlení nebo brzdění, aby nedošlo k poškození zboží.
- Tepelné čerpadlo musí být dostatečně vzdáleno od možného zdroje požáru.
- Místo skladování musí být dobře větráno. Vyžadováno je odvětrávací zařízení

### 4. Poznámky k údržbě

- Pokud je zapotřebí údržba nebo likvidace, obraťte se na autorizované servisní středisko
- Požadavek na kvalifikaci  
Všichni provozovatelé, kteří likvidují plyn, musí mít platnou certifikaci..
- Při údržbě nebo při plnění plynu dodržujte požadavky výrobce. viz návod k obsluze..

## > 1. Všeobecné informace:

### 1.1. Obsah:

Po vybalení prosím zkontrolujte, zda máte všechny následující díly.

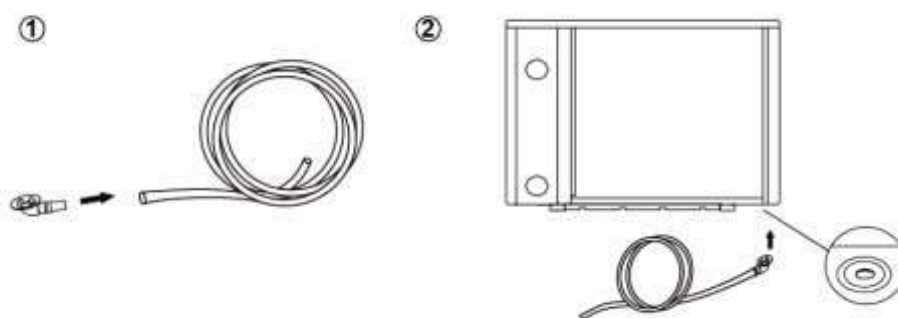
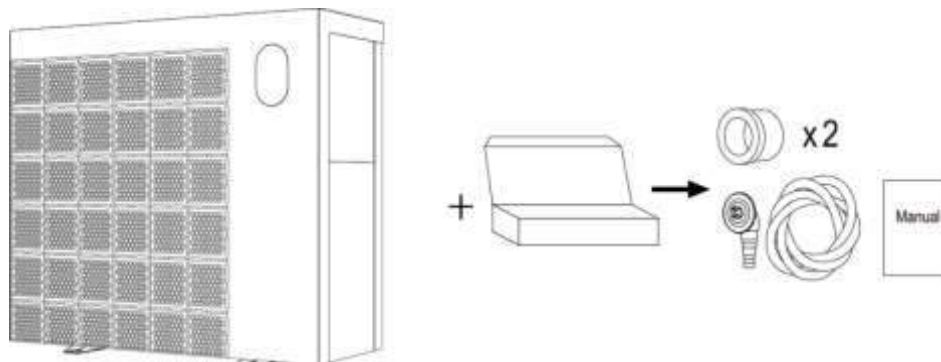



### 1.2. Provozní podmínky a rozsahy:

POLOŽKY		ROZSAH
Provozní rozsah	Teplota vzduchu	-15 °C~43 °C
Nastavení teploty	topení	18 °C~40 °C
	chlazení	12 °C~30 °C

*Tepelné čerpadlo má ideální výkon při rozsahu teplot 15 °C~25 °C*

### 1.3. Výhody různých provozních režimů:

Tepelné čerpadlo má tři funkce: Turbo, Smart a Silence. Každá má jinou výhodu v různých podmínkách.

REŽIM	VÝHODY
Turbo 	Výkon kompresoru: 120% Rychlé vytápění
chytrý 	Výkon kompresoru: 100%~20% Inteligentní optimalizace podle okolní teploty a teploty vody Energetická úspora
tichý režim 	Výkon kompresoru: 80%~20% Používejte v noci

#### 1.4. Prosím pozor:

**⚠ Toto tepelné čerpadlo má paměťovou funkci pro případ vypnutí napájení.  
Při obnovení napájení se čerpadlo automaticky restartuje.**

- 1.4.1. Tepelné čerpadlo se dá používat jen pro ohřev vody v bazénu. NIKDY se nesmí používat pro ohřev jiných, hořlavých nebo kalných kapalin.
- 1.4.2. Tepelné čerpadlo nezvedejte při přemísťování za vodní přípojku, neboť tak dojde k poškození titanového tepelného výměníku uvnitř tepelného čerpadla.

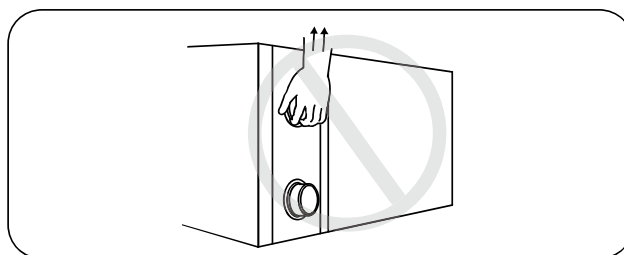

- 1.4.3. Neumísťujte překážky před vstup a výstup vzduchu tepelného čerpadla.

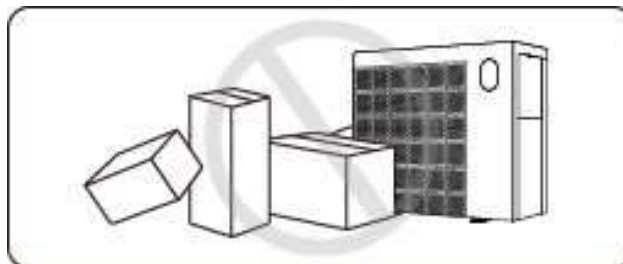

- 1.4.4. Nestrkejte nic do vstupu nebo výstupu, neboť to může vést ke snížení účinnosti tepelného čerpadla nebo jeho zastavení.

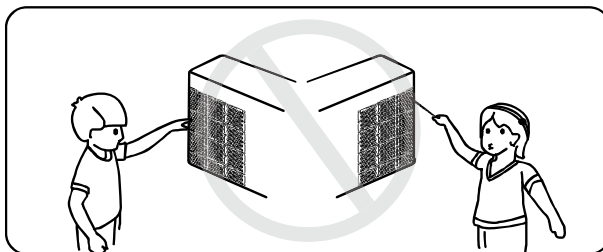

1.4.5. V blízkosti tepelného čerpadla nepoužívejte ani neskladujte hořlavé plyny nebo kapaliny, jako jsou rozpouštědla, barvy a palivo, aby nedošlo k požáru.

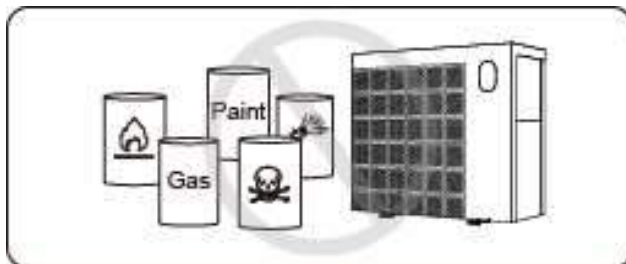

1.4.6. Při jakýchkoli neobvyklých projevech, například nenormálním hluku, zápachu, kouři a elektrickém probíjení vypněte okamžitě síťové napájení a obraťte se na svého místního prodejce. Nepokoušejte se tepelné čerpadlo sami opravovat.

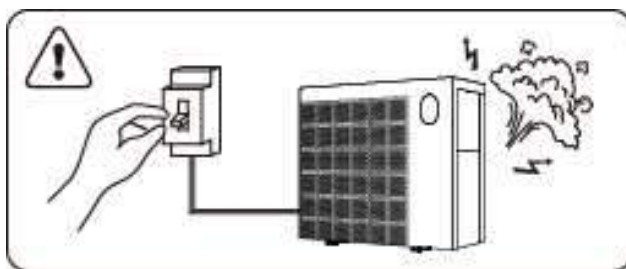

1.4.7. Hlavní spínač musí být umístěn mimo dosah dětí.

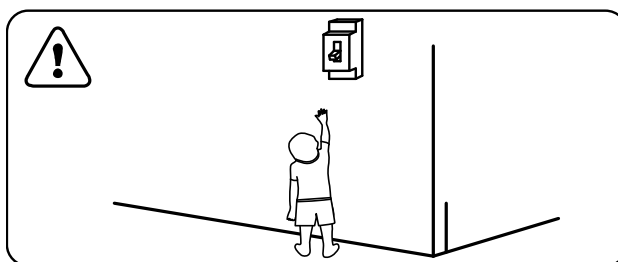

1.4.8. Při bouři prosím vypněte napájení.

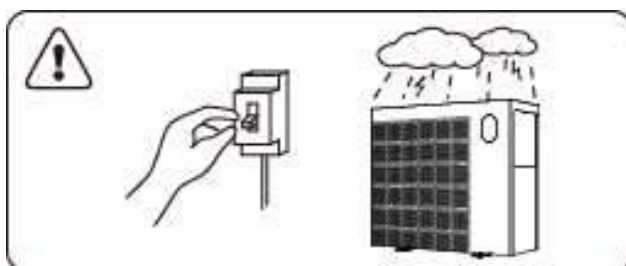

1.4.9. Pamatujte prosím na to, že následující kódy nepředstavují závadu.

	KÓD
Nízký, nebo žádný průtok vody	E3
Upozornění na odmrazování	Ed
Mimo provozní rozsah	Eb
Nedostatečný průtok vody nebo zablokované oběhové čerpadlo	E6
Nenormální výkon	E5

## > 2. Obsluha





### 2.1. Upozornění před použitím

- ① Pro zajištění delší životnosti, prosím ujistěte se, že čerpadlo je zapnuté dříve než se zapne tepelné čerpadlo a zároveň v okamžiku, kdy se vypne tepelné čerpadlo, vypne se také čerpání vody.
- ② Ujistěte se, že systém potrubí neteče, poté odemkněte display a zmáčkněte  k nastartování tepelného čerpadla.

### 2.2. Pokyny k provozu





Symbol	Označení	Funkce
	ON/OFF	1. Zapnout / Vypnout 2. Nastavení WiFi
	Zamknout/ Odemknout výběr režimu	1. Zmáčknete na 3 vteřiny „Odemknout“ k odemknutí nebo zamknutí obrazovky. 2. Jakmile je display odemčen, zmáčknete dané tlačítko a vyberte program. Auto (12~40°C) Topení (18~40°C) Chlazení (12~30°C)
	Rychlost	Vyberte „Smart“ program nebo „Tichý“ program
	Nahoru / Dolů	Nastavení teploty

Poznámky: Tlačítko  bude svítit po celou dobu zapnutí.

① Uzamčení obrazovky:







- Jestliže nenastane žádná aktivita během 30ti vteřin, obrazovka se zamkne
- Když je tepelné čerpadlo vypnuté, obrazovka bude černá a bude ukazovat "0%"

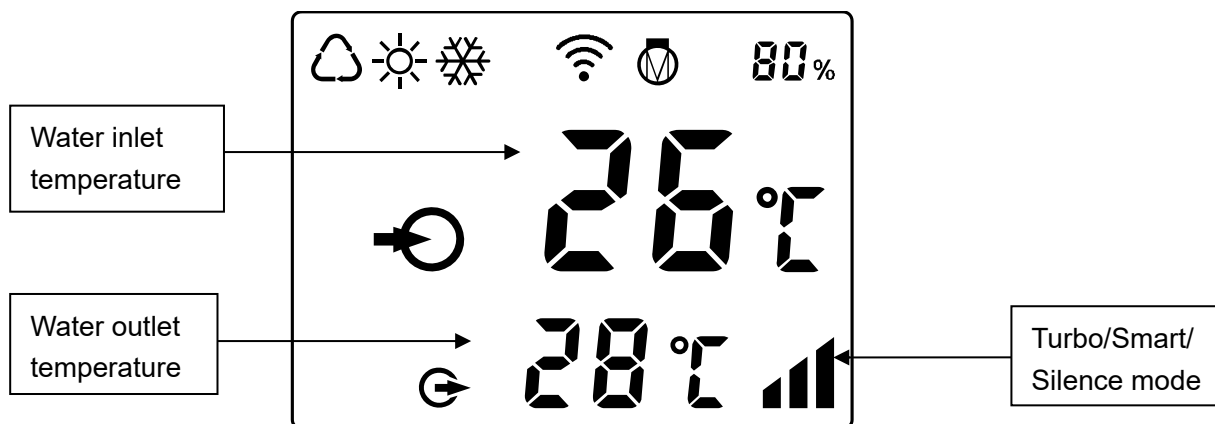

c. Zmáčkni  na 3 vteřiny k uzamčení a vypnutí obrazovky



② Odemčení obrazovky:

- Zmáčkni  na 3 vteřiny k odemčení a rozsvícení obrazovky.
- Pouze v případě odemčené obrazovky je možné používat ostatní tlačítka.





	Auto
	Topení
	Chlazení
	Procento topné kapacity
	Wifi připojení
	Přívod vody
	Odtok vody

1. Zapnutí: Zmáčkní  na 3 vteřiny k rozsvícení obrazovky, potom zmáčkní  k zapnutí samotného tepelného čerpadla.

2. Nastavte teplotu: Když je obrazovka odemknutá, zmáčkněte  nebo  k zobrazení teploty a nebo její nastavení.

3. Výběr režimu: Stiskni  pro výběr režimu

a. Auto : nastavitelná teplota o rozsahu 12~40°C

b. Topení : nastavitelná teplota o rozsahu 18~40°C

c. Chlazení : nastavitelná teplota o rozsahu 12~30°C

4. Výběr programu Turbo, Smart, Silence nebo Tichý:

① Smart program je přednastaven a bude aktivován, jakmile se tepelné čerpadlo zapne. Obrazovka ukazuje .

② Zmáčkněte  k nastavení Tichého programu a obrazovka ukazuje .

(Doporučení: Pro počáteční provoz nastavte program Smart)

Upozornění:

- Pokud používáte režim Turbo, měli byste ho vybrat pokaždé, pokud stroj automaticky nepřechází do tohoto režimu.
- Během režimu Turbo, když stroj dosáhne nastavené teploty, automaticky se vrátí do inteligentního režimu.

## 5. Rozmrazování

a. Samorozmrazování: Když se tepelné čerpadlo rozmrazuje tak bliká ikona ☀️. Po rozmrazení ☀️ přestane blikat.

b. Nucené rozmrazování: Když je tepelné čerpadlo zapnuté, zmáčkněte 🌀 a ▼ společně. Za 5 vteřin začne rozmrazování a ☀️ bude blikat. Po rozmrazení ☀️ ikona přestane blikat.

(Pozn.: interval nuceného rozmrazování by měl být delší než 30 minut a kompresor by měl pracovat déle než 10 minut)

## 6. Převod teploty mezi °C a °F:

Pro zapnutí stiskněte tlačítko ^ a "v" současně po dobu 5 sekund

## 7. Nastavení WiFi

Prosím laskavě zkontrolujte poslední stránku.

## 2.3. Denní údržba a zazimování

### 2.3.1. Denní údržba

⚠️ Nezapomeňte prosím odpojit elektrické napájení tepelného čerpadla

- Výparník prosím vyčistěte čistícími prostředky pro domácnost nebo čistou vodou, NIKDY nepoužívejte benzín, rozpouštědla nebo paliva.
- Šrouby, kabely a přípojky pravidelně kontrolujte.

### 2.3.2. Zazimování

V zimním období, pokud neplavete, prosím odpojte elektrickou přípojku a vypusťte vodu z tepelného čerpadla. Při používání tepelného čerpadla při teplotách pod 2 °C zajistěte trvalý průtok vody.

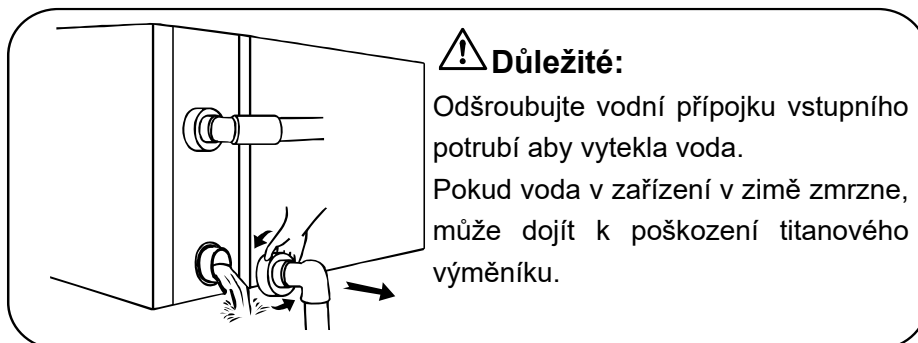

### > 3. Technická data

Model	IXCR36	IXCR46	IXCR56	IXCR66	IXCR80	IXCR80T	IXCR110T
Doporučený objem bazénu (m <sup>3</sup> )	25~50	30~60	40~75	55~100	65~120	65~120	90~160
Pracovní teplota vzduchu (°C)	<b>-15~43</b>						
<b>Provozní podmínky: vzduch 26°C, voda 26°C, vlhkost 80%</b>							
Výkon kompresoru (kW) tichý režim	11.3	14.0	18.0	22.0	27.5	27.5	35.0
Výkon kompresoru (kW) Turbo režim	13.5	17.0	21.5	26.0	32.0	32.0	40.0
C.O.P. Turbo režim	8.5	7.7	7.5	8.0	7.6	7.6	7.5
C.O.P	15.5~7.5	16.0~6.6	15.5~6.5	16.5~7.0	16.3~6.5	16.3~6.5	16.3~6.6
C.O.P při 50% rychlosti	12.0	11.5	11.5	11.6	11.5	11.5	11.4
<b>Provozní podmínky: vzduch 15°C, voda 26°C, vlhkost 70%</b>							
Výkon kompresoru (kW) tichý režim	7.5	9.5	12.0	15.0	18.5	18.5	24.5
Výkon kompresoru (kW) Turbo režim	9.0	11.5	14.5	18.0	22.0	22.0	28.5
C.O.P. Turbo režim	5.5	5.2	5.2	5.6	5.5	5.5	5.3
C.O.P	7.0~5.0	7.5~4.5	8.0~4.7	8.0~5.1	8.0~5.0	8.0~5.0	8.1~4.8
C.O.P při 50% rychlosti	6.7	6.8	7.0	7.0	7.0	7.0	6.9
<b>Provozní podmínky: vzduch 35°C, voda 28°C, vlhkost 80%</b>							
Chladicí výkon (kW)	5.8	6.7	8.2	12.0	14.0	14.0	16.5
Hladina akustického tlaku 1m dB(A)	38.6~46.9	42.0~47.7	42.9~50.8	40.8~51.2	43.3~51.9	43.3~51.9	42.5~51.7
Hlučnost při 50% kapacita na 1m dB(A)	41.3	43.7	44.5	44.4	46.4	46.4	43.8
Hladina akustického tlaku 10m dB(A)	18.6~26.9	22.0~27.7	22.9~30.8	20.8~31.2	23.3~31.9	23.3~31.9	22.5~31.7
Elektrické napájení	<b>230V/1 Ph/50Hz</b>					<b>400V/3 Ph/50Hz</b>	
Jmenovitý vstupní výkon (kW) při teplotě vzduchu 15°C	0.22~1.8	0.26~2.56	0.31~3.08	0.38~3.53	0.46~4.4	0.46~4.4	0.60~5.94
Jmenovitý vstupní proud (A) při teplotě vzduchu 15°C	0.96~7.82	1.14~11.3	1.35~13.4	1.65~15.3	2.01~19.1	0.66~6.35	0.87~8.57

Doporučený průtok vody (m <sup>3</sup> /h)	3~4	4~6	6.5~8.5	8~10	10~12	10~12	12~18
Rozměry vstupního - výstupního vodního potrubí (mm)	<b>50</b>						
Čisté rozměry DxŠxV (mm)	893×432× 650	939×432× 650	<u>995×432×</u> <u>750</u>	1125×429× 952	1074×539× 947	1074×539× 947	1260×539× 947
Čistá hmotnost (kg)	<b>61</b>	<b>65</b>	<b>70</b>	<b>98</b>	<b>102</b>	<b>111</b>	<b>126</b>

1. Uvedené hodnoty jsou platné za ideálních podmínek: bazén zakrytý tepelně izolačním krytem, filtrační systém běžící minimálně 15 hodin denně.
2. Související parametry podléhají pravidelným změnám v rámci technických zlepšení bez předchozího oznámení. Podrobnosti naleznete na typovém štítku. °

## > 1. Přeprava

1.1. Skladování nebo přeprava tepelného čerpadla musí probíhat ve vzpřímené poloze.

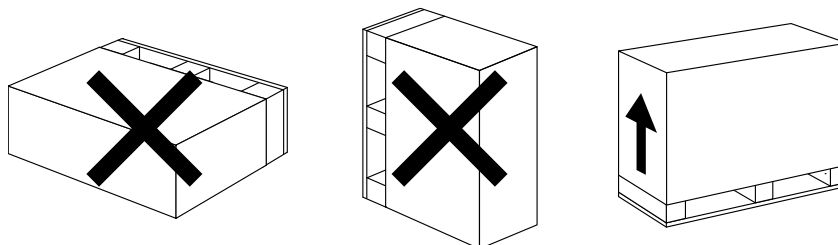

1.2. Tepelné čerpadlo při přemísťování nezvedejte za vodní přípojku, neboť tak dojde k poškození titanového tepelného výměníku uvnitř tepelného čerpadla.

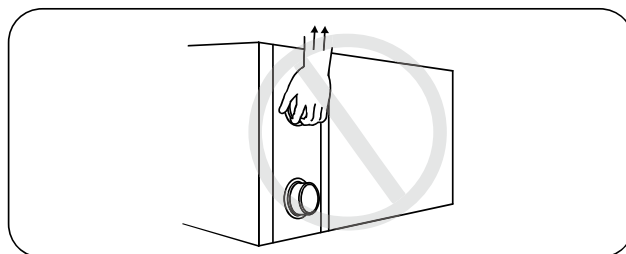

## > 2. Instalace a údržba

**!** Čerpadlo musí být instalováno profesionálním týmem. Uživatelé nejsou oprávněni provádět instalaci sami, neboť při tom může dojít k poškození tepelného čerpadla a ohrožení bezpečnosti uživatele.

2.1. Upozornění před instalací:

2.1.1. Vstupní a výstupní vodní přípojka nemůže nést tíhu hadic. Tepelné čerpadlo musí být připojeno trubkami vyvěšenými v objímkách!

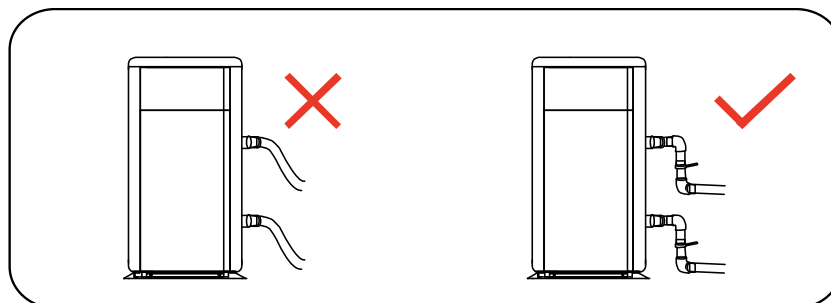

2.1.2. Pro zajištění topné účinnosti musí být délka vodního potrubí mezi bazénem a tepelným čerpadlem  $\leq 10\text{m}$ .

## 2.2. Instalační pokyny

### 2.2.1. Umístění a rozměry

**!** Aby se zabránilo recirkulaci vzduchu, mělo by být tepelné čerpadlo instalováno na místě s dobrým větráním nebo by mělo být vyhrazeno dostatečné místo pro instalaci a údržbu. Viz schéma níže:

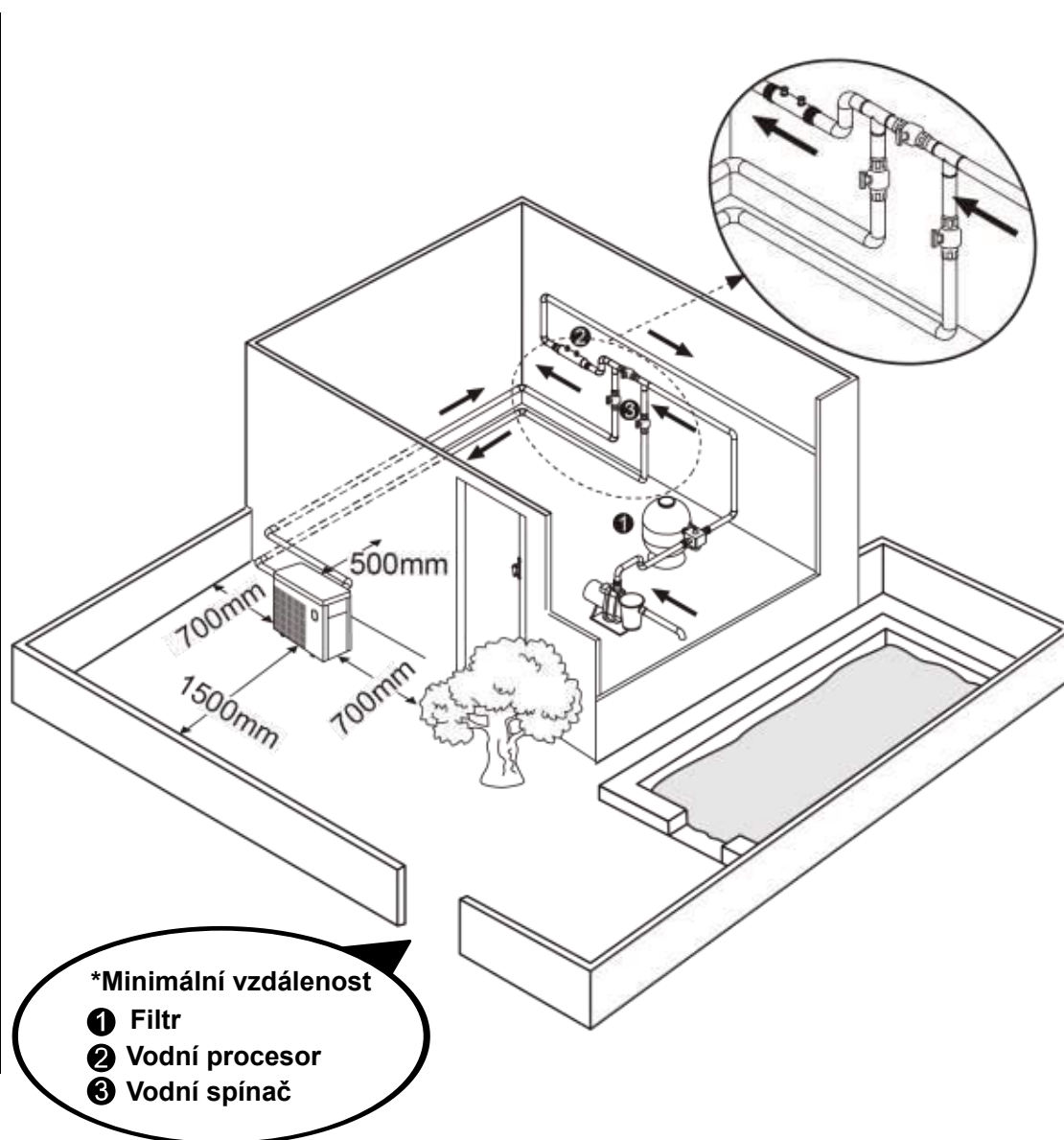

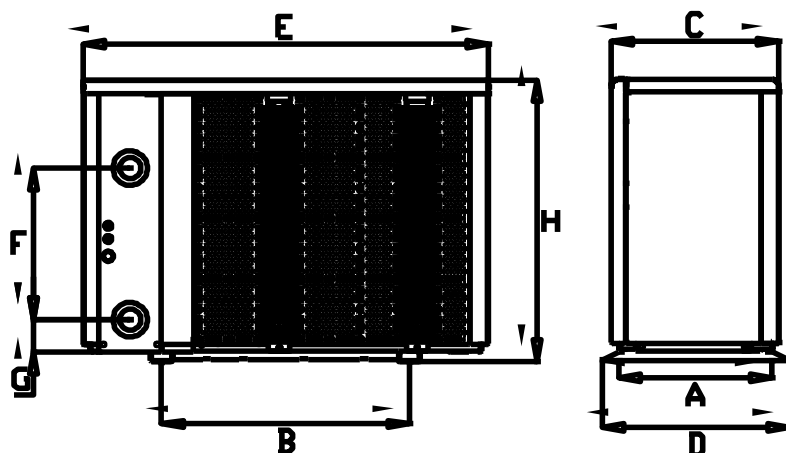

Rozměry =MM		A	B	C	D	E	F	G	H
<b>MODEL</b>	<b>IXCR36</b>	407	528	390	432	893	280	74	650
	<b>IXCR46</b>	407	574	390	432	939	350	74	650
	<b>IXCR56</b>	407	630	390	432	995	460	74	750
	<b>IXCR66</b>	404	760	384	429	1125	600	74	952
	<b>IXCR80</b>	514	710	493	539	1074	640	74	947
	<b>IXCR80T</b>	514	710	493	539	1074	640	74	947
	<b>IXCR110T</b>	514	900	493	539	1264	650	74	947

※ Výše uvedené údaje podléhají změnám bez upozornění.

### 2.2.2. Instalace tepelného čerpadla.

- Rám musí být upevněný šrouby (M10) k betonovému základu nebo držákům. Betonový základ musí být pevný; držák musí být dostatečně pevný a chráněný proti korozi;
- Tepelné čerpadlo vyžaduje oběhové čerpadlo (není součástí dodávky). Doporučený průtok čerpadla: viz technické parametry, maximální výtlačná výška  $\geq 10\text{m}$
- Při běžícím tepelném čerpadle vytéká na dně zkondenzovaná voda, dejte na to prosím pozor. Kondenzační hadici (v příslušenství) zasuňte do otvoru a dobře upevněte, pak hadici připojte k odtoku zkondenzované vody.

### 2.2.3. Elektrické připojení a ochranná zařízení a specifikace kabelů

- Připojte k odpovídajícímu elektrickému napájení, napětí musí odpovídat jmenovitému napětí zařízení.
- Tepelné čerpadlo správně uzemněte.
- Elektrické zapojení musí být provedeno profesionálním technikem podle schématu elektrického zapojení.
- Použijte jistič podle místních předpisů za proudový chránič  $\leq 30\text{mA}$ .
- Umístění silového a signálního kabelu musí být provedeno správně a nesmí se navzájem ovlivňovat.



## 1. Připojení napájecího kabelu

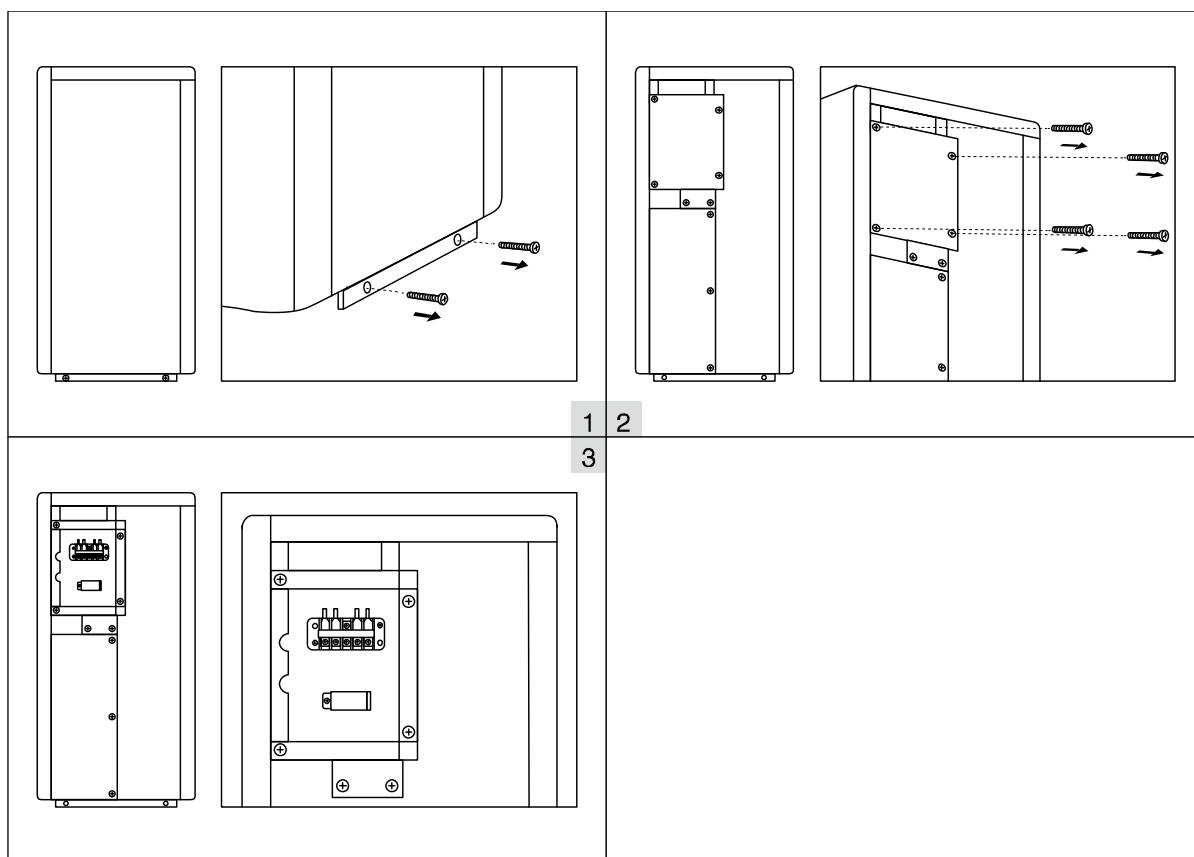

ovolení  
panelu.  
elektrické

## 2. Schéma elektrického zapojení

### A. Pro elektrické napájení: 230V 50Hz

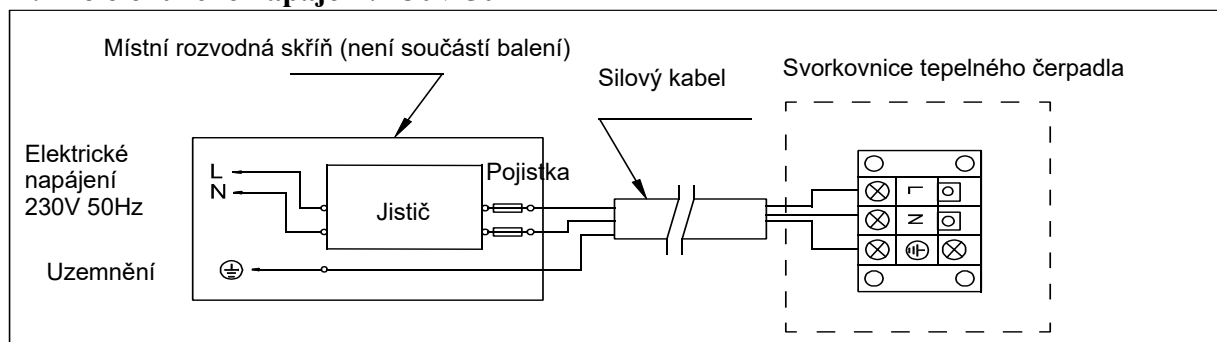

### B. Pro elektrické napájení: 400V 50Hz

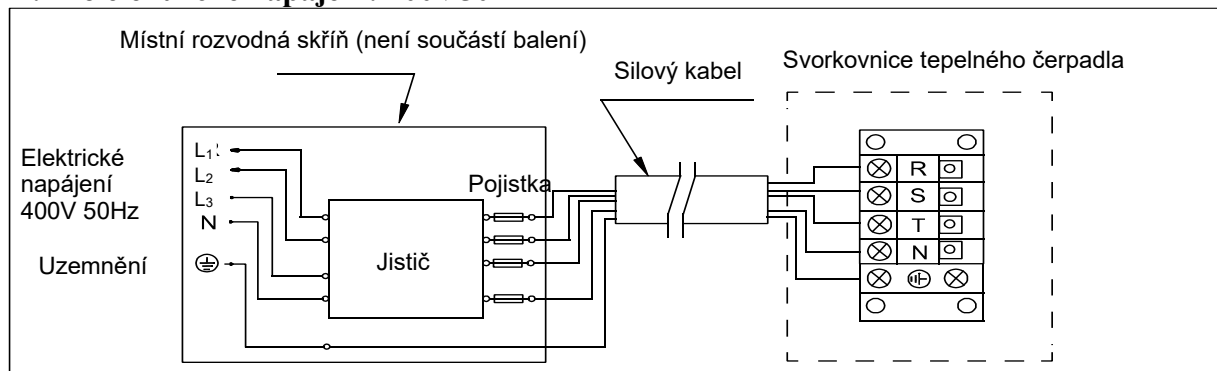

Poznámka:

**!** Musí být pevně připojen, není povoleno žádné zástrčky

- pro bezpečné použití v zimě se důrazně doporučuje použít funkci priority ohřevu.
- Podrobné schéma elektrického zapojení viz příloha 1.

### 3. Možnosti pro ochranná zařízení a specifikace kabelů

MODEL		IXCR36	IXCR46	IXCR56	IXCR66	IXCR80	IXCR80T	IXCR110T
Jistič	Maximální odběr (A)	15.0	19.0	22.5	24.5	28.5	11.3	15.0
	Jmenovitý zbytkový akční proud (mA)	30	30	30	30	30	30	30
Jistič A		15.0	19.0	22.5	24.5	28.5	11.3	15.0
Napájecí kabel (mm <sup>2</sup> )		3×2.5	3×4	3×4	3×6	3×6	5×2.5	5×2.5
Signální kabel (mm <sup>2</sup> )		3×0.5	3×0.5	3×0.5	3×0.5	3×0.5	3×0.5	3×0.5

*POZNÁMKA: výše uvedené údaje platí pro napájecí kabel ≤ 10m. Pokud je délka napájecího kabelu >10 m, je nutno průměr vodičů zvětšit. Signální kabel je možno prodloužit na maximálně 50 m.*

### 2.3. Kontrola po instalaci

**!** Před zapnutím čerpadla prosím pečlivě zkontrolujte všechny kabely.

#### 2.3.1. Kontrola před použitím

- Instalaci celého tepelného čerpadla a připojení potrubí zkontrolujte podle schématu připojení potrubí;
- Elektrické zapojení zkontrolujte podle schématu elektrického zapojení a připojení uzemnění;
- Zkontrolujte správné připojení síťového napájení;
- Zkontrolujte, zda nejsou žádné překážky před vstupem a výstupem vzduchu z tepelného čerpadla

#### 2.3.2. Zkouška

- Pro dosažení dlouhé životnosti se uživateli doporučuje zapnout oběhové čerpadlo dříve než tepelné čerpadlo a vypnout tepelné čerpadlo dříve než oběhové čerpadlo.
- Uživatel by měl zapnout oběhové čerpadlo a zkontrolovat, jestli nedochází k úniku vody; Zapněte napájení a stiskněte tlačítko ON/OFF tepelného čerpadla a nastavte požadovanou teplotu na ovládacím panelu.
- Tepelné čerpadlo je pro vlastní ochranu vybaveno funkcí prodlevy spuštění. Při zapnutí tepelného čerpadla se ventilátor zapne za 3 minuty, za dalších 30 sekund se zapne kompresor.
- Po zapnutí tepelného čerpadla zkontrolujte, zda z něj nevycházejí žádné nenormální zvuky.
- Zkontrolujte nastavení teploty

## 2.4. Údržba a zazimování

### 2.4.1 Údržba

**!** Údržbu musí provádět jednou za rok kvalifikovaný profesionální technik.

- Elektrické napájení tepelného čerpadla vypněte před čištěním, kontrolou a opravou. Nedotýkejte se elektronických dílů dokud LED kontrolky na PCB nezhasnou.

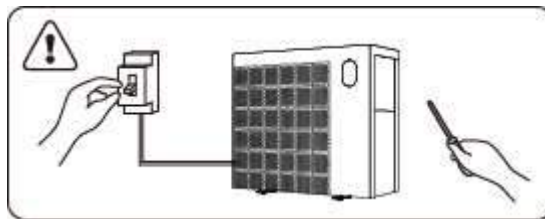

- Výparník čistěte čistícími prostředky pro domácnost nebo čistou vodou, NIKDY nepoužívejte benzín, rozpouštědla nebo paliva.
- Šrouby, kabely a přípojky pravidelně kontrolujte.

### 2.4.2 Zazimování

V zimním období, pokud neplavete, odpojte elektrickou přípojku a vypusťte vodu z tepelného čerpadla. Při používání tepelného čerpadla při teplotách po 2 °C zajistěte trvalý průtok vody.

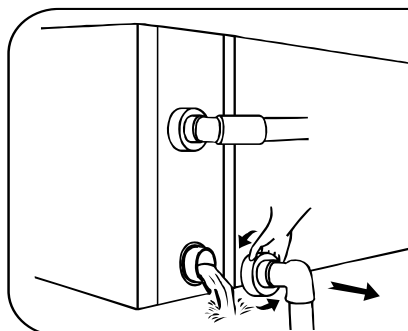

#### **!** Důležité:

Odšroubujte vodní přípojku vstupního potrubí aby vytekla voda.

Pokud voda v zařízení v zimě zmrzne, může dojít k poškození titanového výměníku.

## ➤ 3 . Odstraňování běžných závad

ZÁVADA	PŘÍČINA	ODSTRANĚNÍ
<b>Tepelné čerpadlo neběží</b>	Chybí napájení	Počkejte, až se obnoví dodávka proudu
	Hlavní spínač je vypnutý	Zapněte napájení
	Spálená pojistka	Zkontrolujte a vyměňte pojistku
	Vypínač je vypnutý	Zkontrolujte a zapněte vypínač
<b>Ventilátor běží ale při nedostatečném ohřevu</b>	Výparník je ucpaný	Odstraňte všechny překážky
	Výstup vzduchu je ucpaný	Odstraňte všechny překážky
	3 minutová prodleva	Počkejte
<b>Displej je normální, ale tepelné čerpadlo netopí</b>	Je nastavena příliš nízká teplota	Nastavte správnou topnou teplotu
	3 minutová prodleva	Počkejte

Pokud výše uvedená řešení nepomohou, obraťte se na firmu, která provedla instalaci, s podrobnými informacemi a číslem modelu. Nepokoušejte se sami o opravu.

**POZOR! Nepokoušejte se opravovat tepelné čerpadlo sami, abyste se vyhnuli jakémukoli riziku.**

## > 4 . Kód závady

ČÍSLO	Displej	Popis není závada
1	E3	Nízký, nebo žádný průtok vody
2	E5	Ochrana před nestabilitou napájení
3	E6	Nadměrný teplotní rozdíl mezi vstupní a výstupní vodou (ochrana proti nedostatečnému průtoku vody)
4	Eb	Ochrana před příliš vysokou / nízkou okolní teplotou
5	Ed	Upozornění na odmrazování
ČÍSLO	Displej	Popis závady
1	E1	Ochrana proti vysokému tlaku chladiva
2	E2	Ochrana proti nízkému tlaku chladiva
3	E4	Ochrana sledu fází (jen pro třífázová zařízení)
4	E7	Ochrana před nízkou výstupní teplotou vody
5	E8	Ochrana před vysokou výstupní teplotou vody
6	EA	Ochrana před přehřátím výparníku
7	P0	Závada komunikace řídicí jednotky
8	P1	Závada snímače vstupní teploty vody
9	P2	Závada snímače výstupní teploty vody
10	P3	Závada snímače výstupní teploty chladiva
11	P4	Závada snímače teploty tepelného výměníku (závada snímače teploty výparníku v režimu chlazení)
12	P5	Závada snímače zpětné teploty chladiva
13	P6	Závada snímače teploty výparníku (závada snímače teploty kondenzátoru v režimu topení)
14	P7	Závada snímače okolní teploty
15	P8	Závada snímače teploty topného kabelu
16	P9	Závada proudového snímače
17	PA	Závada restartu paměti
18	F1	Závada elektroniky modulu kompresoru
19	F2	Závada PFC modulu
20	F3	Závada zapnutí kompresoru
21	F4	Závada provozu kompresoru
22	F5	Nadproudová ochrana modulu kompresoru
23	F6	Ochrana modulu kompresoru proti přehřátí
24	F7	Proudová ochrana
25	F8	Ochrana topného kabelu proti přehřátí
26	F9	Závada motoru ventilátoru
27	Fb	Ochrana kondenzátoru před výpadkem napájení
28	FA	Modul PFC proti současné ochraně

**Příloha 1: Schéma elektrického zapojení priority ohřevu (volitelně)**

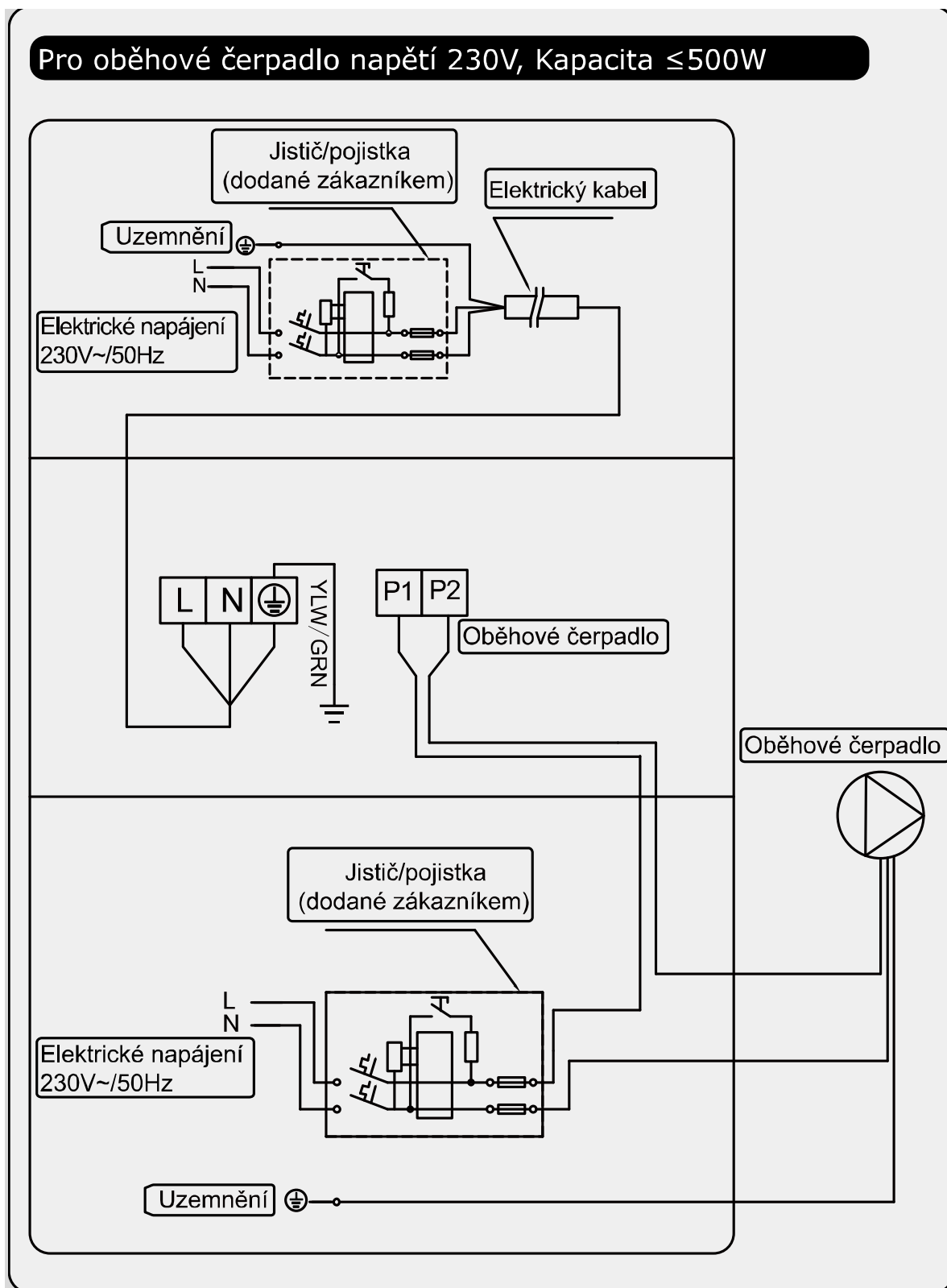

**Příloha 2: Schéma elektrického zapojení priority ohřevu (volitelně)**

**Pro oběhové čerpadlo napětí 230V, Kapacita >500W**

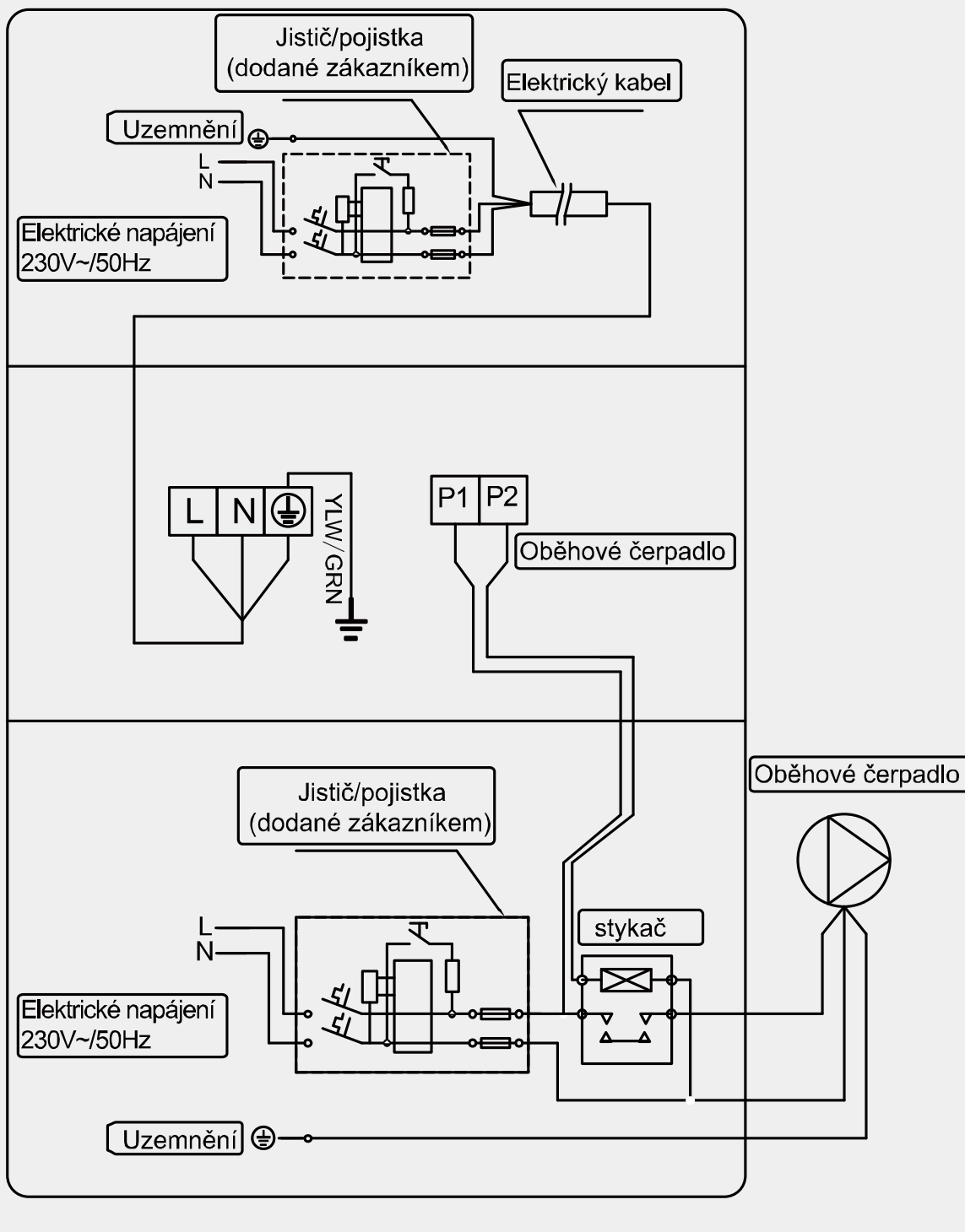

**Příloha 3: Schéma elektrického zapojení priority ohřevu (volitelně)**

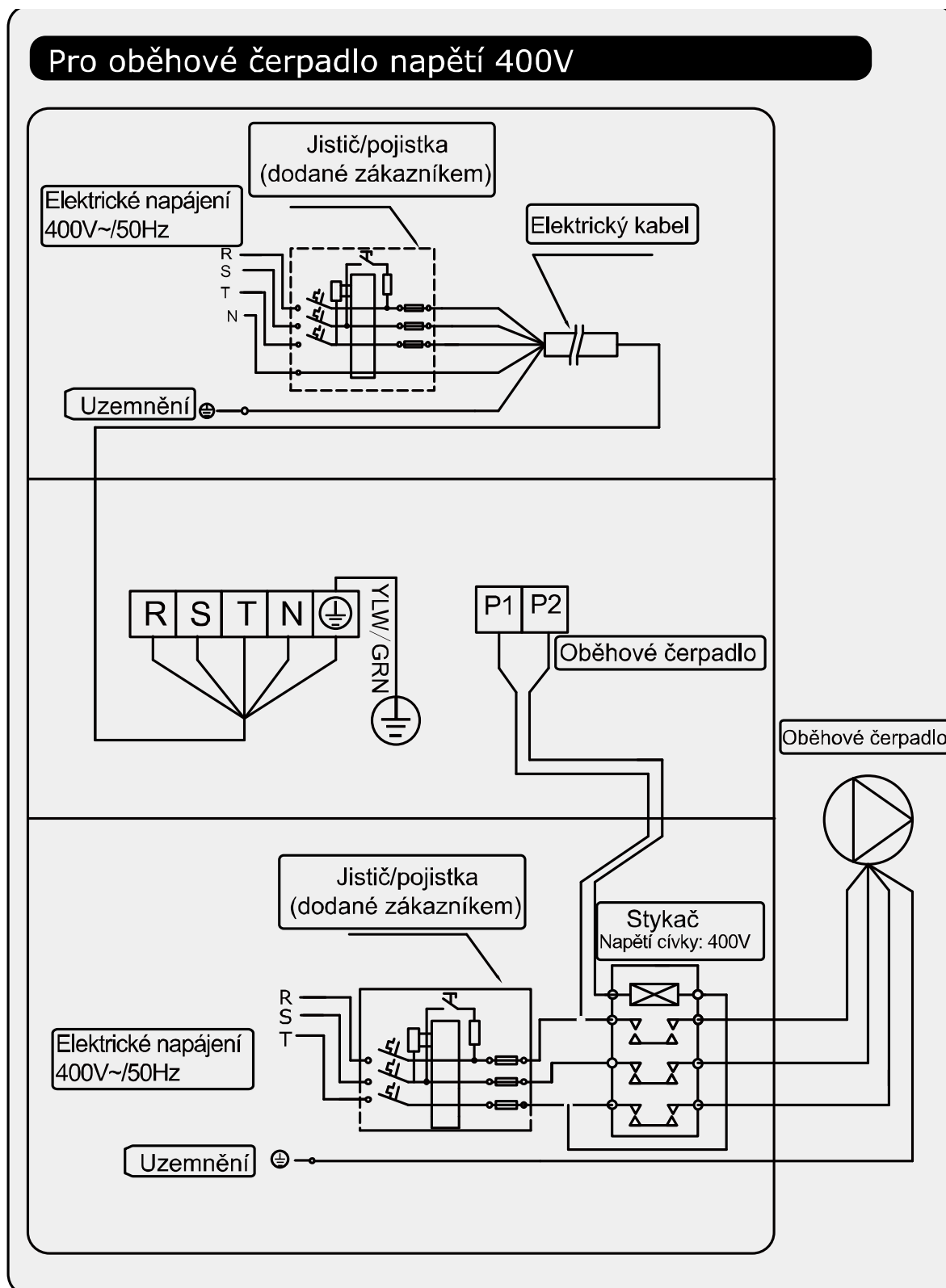

### Paralelní zapojení s časovým spínačem filtrace

A: Časovač oběhového čerpadla

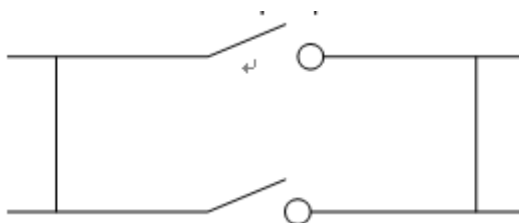

B: Zapojení oběhového čerpadla tepelného čerpadla

Poznámka: instalatér musí zapojit A paralelně s B (podle výše uvedeného obrázku).  
Pro zapnutí oběhového čerpadla je zapojená podmínka A nebo B. Pro vypnutí oběhového čerpadla je nutno odpojit A i B.



## > 5. Nastavení WiFi

### 1) Stažení aplikace



Android pro mobilní zařízení si prosím stáhněte z



iphone si prosím stáhněte z

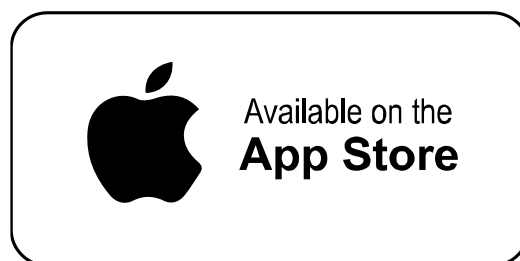

### 2) Registrace účtu

a) Registrace podle čísla mobilního telefonu / e-mailu

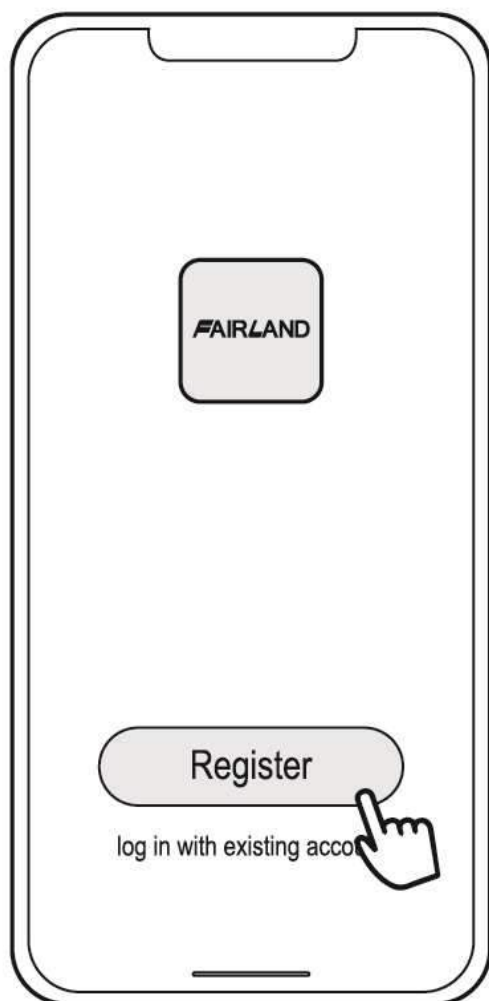

b) Registrace čísla mobilního telefonu

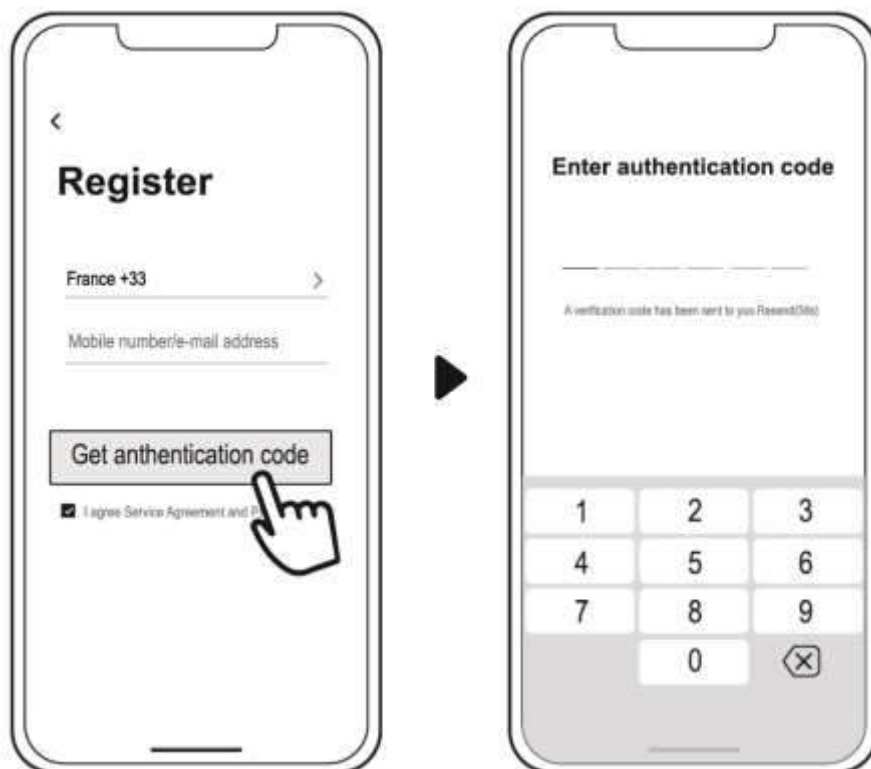

3) Vytvořte rodinu

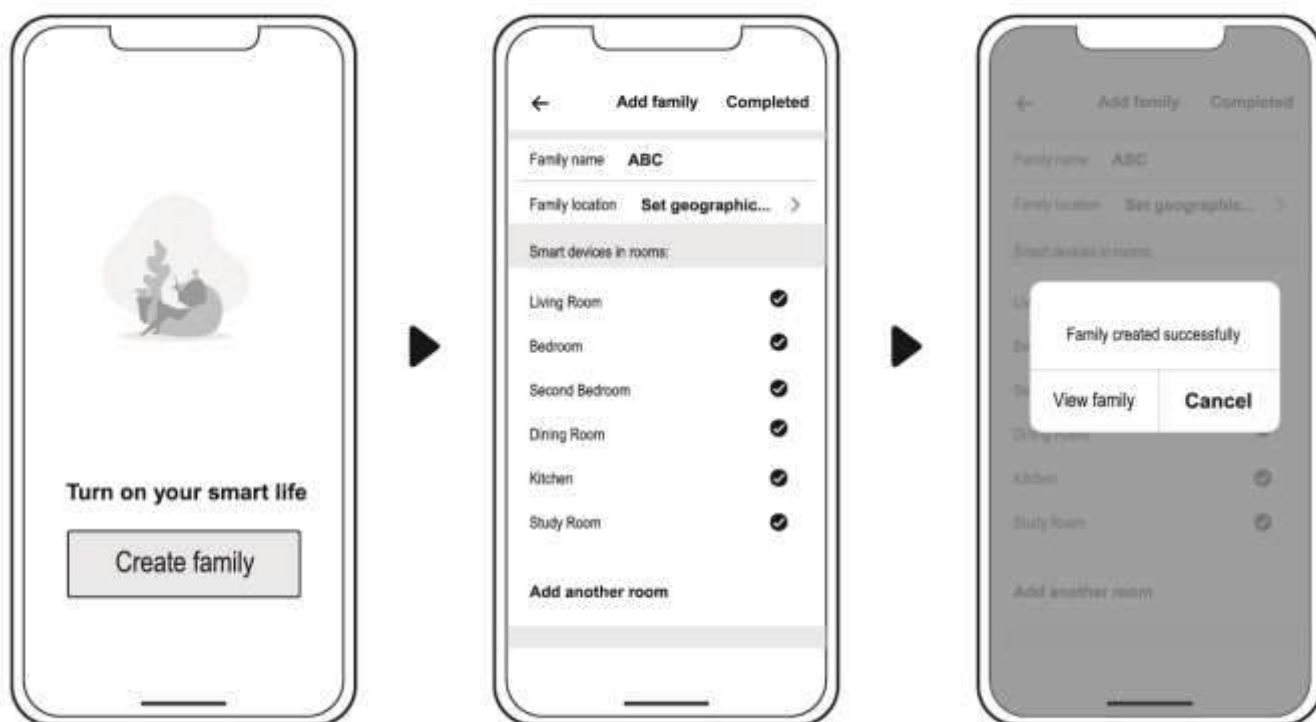

Zadejte prosím příjmení a vyberte místnost zařízení



#### 4) Vazba aplikace

Ujistěte se, že váš mobilní telefon připojil Wi-Fi

##### a) Wifi připojení

Stiskněte  po dobu 3 sekund po odemknutí obrazovky,  bude blikat pro vstup do programu vázání Wi-Fi





b) Klikněte na "Přidat zařízení", podle pokynů dokončete vazbu. Po úspěšném připojení Wi-Fi se na obrazovce zobrazí



c) Pokud se připojení nezdaří, zkontrolujte prosím správné síťové jméno a heslo.

Váš směrovač, mobilní telefon a zařízení jsou co nejbližší..

d) Vracení Wi-Fi (při změně hesla WiFi nebo změně konfigurace sítě):

Stiskněte  po dobu 10 sekund,  bude pomalu blikat po dobu 60

sekund. Pak bude  vypnuto. Původní vazba bude odstraněna. Opakujte krok výše

Poznámky: Ujistěte se, že je router nakonfigurován na 2.4G.

## 5) úkon

Pro tepelné čerpadlo s funkcí topení a chlazení.

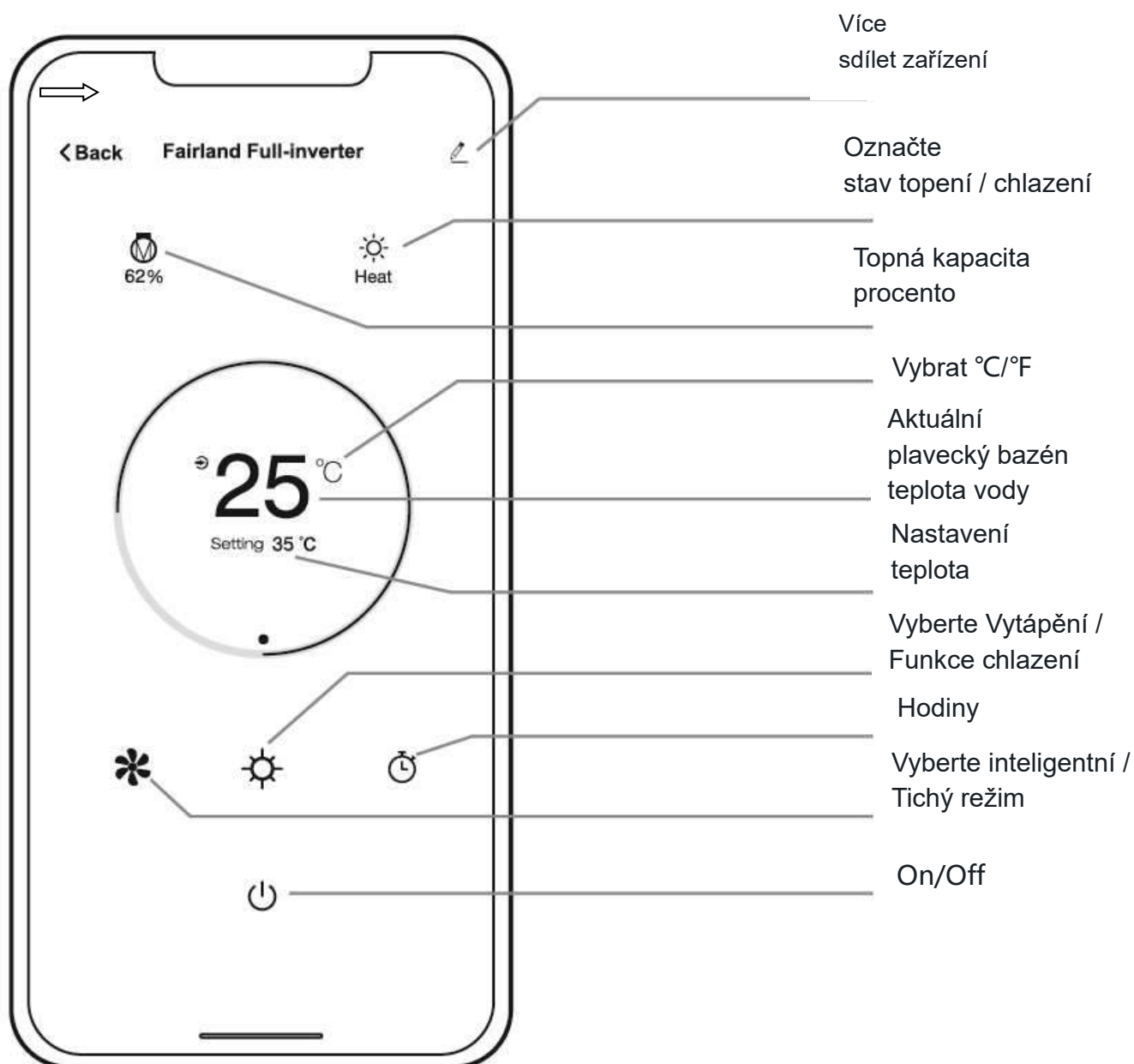

Prosím věnujte pozornost:

Funkce Turbo není teď dostupná v aplikaci!

Pokud jste stiskli funkci Turbo na displeji a chcete ovládat tepelné čerpadlo v aplikaci, prosím nejdříve stiskněte tichý režim v aplikaci a poté můžete nastavit inteligentní / tichý režim.

6) Sdílejte zařízení se svými rodinnými příslušníky

Po vázání, pokud vaši členové rodiny chtějí také ovládat zařízení.

Prosím, nechte své rodinné příslušníky nejprve zaregistrovat aplikaci a poté může administrátor fungovat takto:

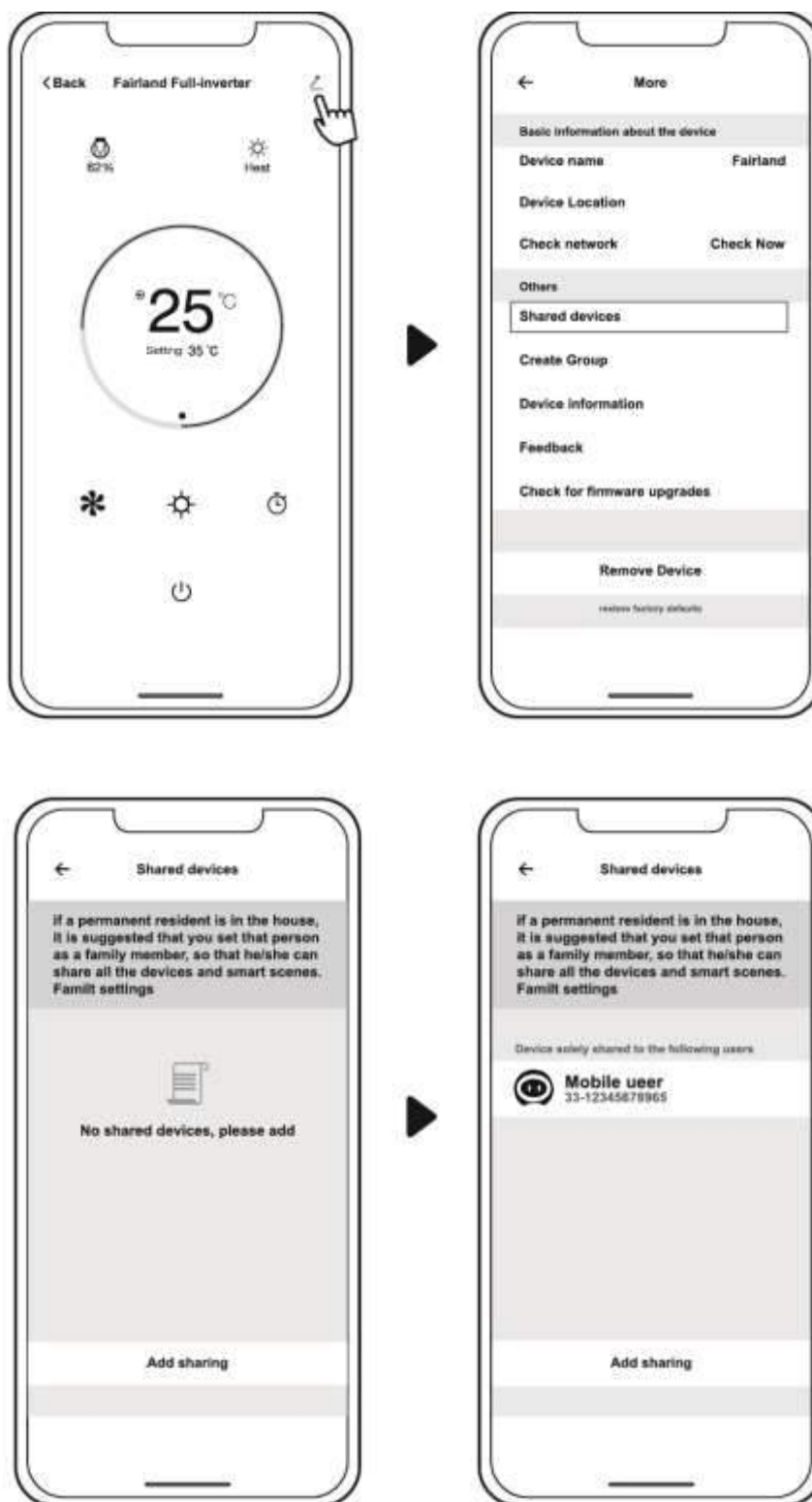

Poté se vaši rodinní příslušníci mohou přihlásit níže:

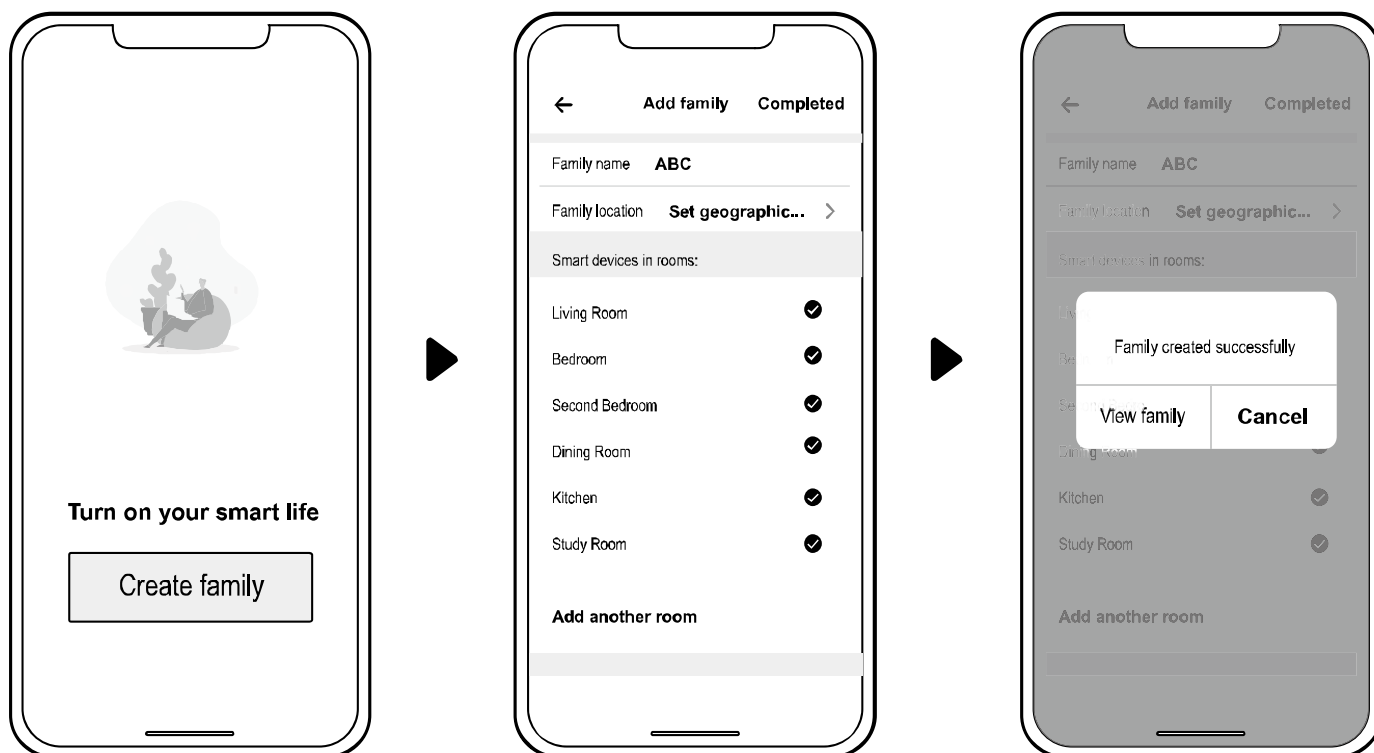

Oznámení: 1. Předpověď počasí je pouze informativní.

2. Aplikace podléhá aktualizaci bez předchozího upozornění.