

# ALPHA™ iQ

Návod k instalaci a použití – Česky  
Elektrický robot  
Překlad originálního návodu z francouzštiny

CS



Prodejce bazénových vysavačů:



 **Bazenonline.cz**



## UPOZORNĚNÍ

- Před jakýmkoliv zásahem na zařízení je nezbytně nutné seznámit se s tímto návodem k instalaci, jakož i s příručkou „Záruky“ dodanou spolu se zařízením, jinak hrozí nebezpečí hmotných škod, vážných nebo dokonce smrtelných úrazů, jakož i zrušení záruky.
- Uschovejte a předejte tyto dokumenty pro pozdější nahlédnutí po celou dobu životnosti přístroje.
- Bez schválení výrobce je zakázáno tento dokument jakýmkoliv způsobem rozšiřovat či měnit.
- Výrobce své výrobky neustále zdokonaluje co se týče kvality, proto informace obsažené v tomto dokumentu mohou být změněny bez předchozího upozornění.

### VŠEOBECNÁ UPOZORNĚNÍ

- Nedodržení daných upozornění by mohlo vést ke škodám na zařízení bazénu nebo způsobit vážná poranění nebo dokonce smrt.
- Údržbářské a opravářské práce je oprávněná provádět pouze osoba kvalifikovaná v příslušných technických oblastech (elektřina, hydraulické nebo chladicí systémy). Kvalifikovaný technik provádějící zásah na zařízení musí používat/nosit osobní ochranné prostředky (např. bezpečnostní brýle, ochranné rukavice atd.), aby bylo sníženo riziko zranění, ke kterému může při provádění zásahu na zařízení dojít.  
- Před zásahem do přístroje se vždy ujistěte, že je přístroj odpojený od elektrické sítě a zabezpečený.
- Zařízení je určeno pro specifické využití pro bazény a lázně, nesmí být používáno k žádným jiným účelům, než ke kterým bylo navrženo.
- Toto zařízení nesmějí používat osoby (včetně dětí) se sníženými fyzickými, smyslovými nebo duševními schopnostmi nebo bez patřičných zkušeností nebo znalostí, pokud osoba odpovědná za jejich bezpečnost nezajistí jejich dohled a neseznámí je s pokyny pro používání. Dohlédněte na děti, aby si se zařízením nehrály.
- Toto zařízení mohou používat děti starší 8 let a osoby se sníženými fyzickými, smyslovými nebo duševními schopnostmi nebo s nedostatečnými zkušenostmi či znalostmi, pokud jsou pod dohledem nebo pokud byly poučeny o používání zařízení bezpečným způsobem a rozumí případným nebezpečím. Čištění a údržbu nesmějí provádět děti bez dozoru.
- Zařízení musí být instalováno v souladu s instrukcemi výrobce a v souladu s platnými místními a vnitrostátními předpisy. Instalační technik je zodpovědný za instalaci zařízení a za dodržování národních předpisů pro instalaci. Výrobce nenesе žádnou odpovědnost v případě nerespektování platných místních norem instalace.
- V případě jakékoli jiné činnosti než jednoduché údržby popsané v tomto návodu, kterou provádí uživatel, musíte kontaktovat kvalifikovaného pracovníka.
- V případě poruchy zařízení: nesnažte se zařízení opravit sami, kontaktujte kvalifikovaného technika.
- Podrobné informace o povolených hodnotách parametru vody pro provoz přístroje naleznete v podmínkách záruky.
- Odstranění nebo vyřazení některého z bezpečnostních prvků automaticky zruší záruku, stejně jako nahrazení dílů neoriginálními náhradními díly.
- Nerozprašujte insekticidy ani jiné chemické látky (hořlavé i nehořlavé) směrem k zařízení, mohlo by dojít k poškození krytu a vzniku požáru.
- Během provozu přístroje se nedotýkejte ventilátoru ani pohyblivých částí, nepřibližujte se k nim s jakýmkoli předměty a do jejich blízkosti nedávejte prsty. Pohyblivé části mohou způsobit vážné či dokonce smrtelné úrazy.

## **UPOZORNĚNÍ SPOJENÁ S ELEKTRICKÝMI PŘÍSTROJI**

- Elektrické napájení zařízení musí být chráněno proudovým chráničem 30 mA v souladu s normami platnými v zemi instalace.
- Pro připojení zařízení nepoužívejte prodlužovací kabel; zapojte jej přímo do příslušného napájecího okruhu.
- Před každým úkonem ověřte, zda:
  - požadované vstupní napětí uvedené na typovém štítku zařízení odpovídá napájecímu napětí v rozvodu;
  - napájecí proud rozvodu je slučitelný s elektrickou spotřebou zařízení a zda je rozvod řádně uzemněný;
- V případě nesprávného fungování nebo pokud zařízení vydává zápach, okamžitě jej vypněte, odpojte od napájení a kontaktujte odborníka.
- Než zahájíte jakoukoli údržbu nebo opravu zařízení, zkontrolujte, zda je zcela odpojeno z napájení a že jakékoli vybavení nebo příslušenství, zapojené na zařízení, je rovněž odpojeno od napájecího okruhu.
- Neodpojujte a znovu nezapojujte zařízení během provozu.
- Pro odpojení zařízení netahejte za napájecí kabel.
- Pokud je poškozen napájecí kabel, musí být vyměněn pouze výrobcem, autorizovaným zástupcem nebo opravárenskou dílnou.
- Neprovádějte opravy ani údržbu na zařízení mokřými rukama nebo na mokřím zařízení.
- Před zapojením zařízení do zdroje elektrického napětí zkontrolujte, zda je v pořádku připojovací blok nebo zásuvka, do které bude zařízení zapojeno, a nejsou ani poškozené nebo zrezivělé.
- V bouřkovém období zařízení odpojte od elektrického napájení, abyste zabránili jeho poškození v případě zásahu bleskem.

### **SPECIFIKA PRO „Čisticí roboty do bazénu“**

- Robot je navržen tak, aby řádně fungoval v bazénové vodě při teplotě 15–35 °C.
- Aby bylo vyloučeno jakékoliv poranění nebo škoda způsobená robotem, nenechte robot v provozu mimo vodu.
- Z bezpečnostních důvodů je koupání zakázáno, pokud robot v bazénu.
- Nepoužívejte robota během šokové chlorace (a po dobu zvýšené koncentrace chloru ve vodě).
- Nenechávejte robota delší dobu bez dozoru.

### **UPOZORNĚNÍ SOUVISEJÍCÍ S POUŽITÍM ROBOTA V BAZÉNU S FÓLIÍ**

- Před instalací robota pečlivě zkontrolujte povrch bazénu. Pokud je fólie na některých místech poškozená, neinstalujte robot před provedením oprav nebo výměnou fólie kvalifikovaným odborníkem. Výrobce nenese žádnou odpovědnost za škody způsobené na fólii.
- Povrch některých fólií s motivy se může rychle opotřebit: motivy a/nebo barvy se mohou poškodit, setřít nebo vytratit při kontaktu s některými předměty. Výrobce robota nenese zodpovědnost za opotřebení fólií a setření motivů a nevztahuje se na ně omezená záruka.

### **UPOZORNĚNÍ K POUŽITÍ ROBOTA V BAZÉNU Z NEREZOVÉ OCELI**

- Povrch některých bazénů z nerezové oceli může být velmi křehký. Povrch těchto bazénů může být poškozen přirozeným třením nečistot o povrch způsobeným např. kolečky, pásy nebo kartáči robotů včetně elektrických bazénových robotů. Výrobce robota nenese odpovědnost za opotřebení a poškrábání bazénů z nerezové oceli a nevztahuje se na ně omezené záruka.

# OBSAH



## 1 Informace před použitím

5

1.1 | Obsah balení

5

1.2 | Technické vlastnosti a označení

6

1.3 | Princip fungování

7

1.4 | Příprava bazénu

7



## 2 Použití

8

2.1 | Ponoření robotu do bazénu

8

2.2 | Připojení elektrického napájení

9

2.3 | Funkce řídicí jednotky

10

2.4 | Spuštění čisticího cyklu

11

2.5 | Význam LED snímače (podle modelu)

12

2.6 | Vyjmutí robotu z bazénu

12

2.7 | Správné postupy po každém čištění

14



## 3 Použití aplikace iAquaLink™

15

3.1 | Princip fungování

15

3.2 | První konfigurace robotu

15

3.3 | Funkce v aplikaci iAqualink™

17

3.4 | Řízení pomocí aplikace

18



## 4 Údržba

20

4.1 | Čištění robotu

20

4.2 | Vyčištění filtru po vyjmutí z vody

20

4.3 | Čištění turbíny

21

4.4 | Výměna kartáčů

22

4.5 | Výměna pneumatik

23



## 5 Řešení problémů

24

5.1 | Chování přístroje

24

5.2 | Hlášení pro uživatele

25

5.3 | Diagnostická podpora při zapojení aplikace iAquaLink™

27

5.4 | Aktualizace připojených robotů

29



### Rada pro snazší kontakt s prodejcem:

Poznamenejte si kontaktní údaje prodejce, abyste je snadno našli, a vyplňte informace o „výrobku“ na zadní části návodu, tyto informace budou prodejcem požadovány.

CZ



# 1 Informace před použitím

## 1.1 | Obsah balení

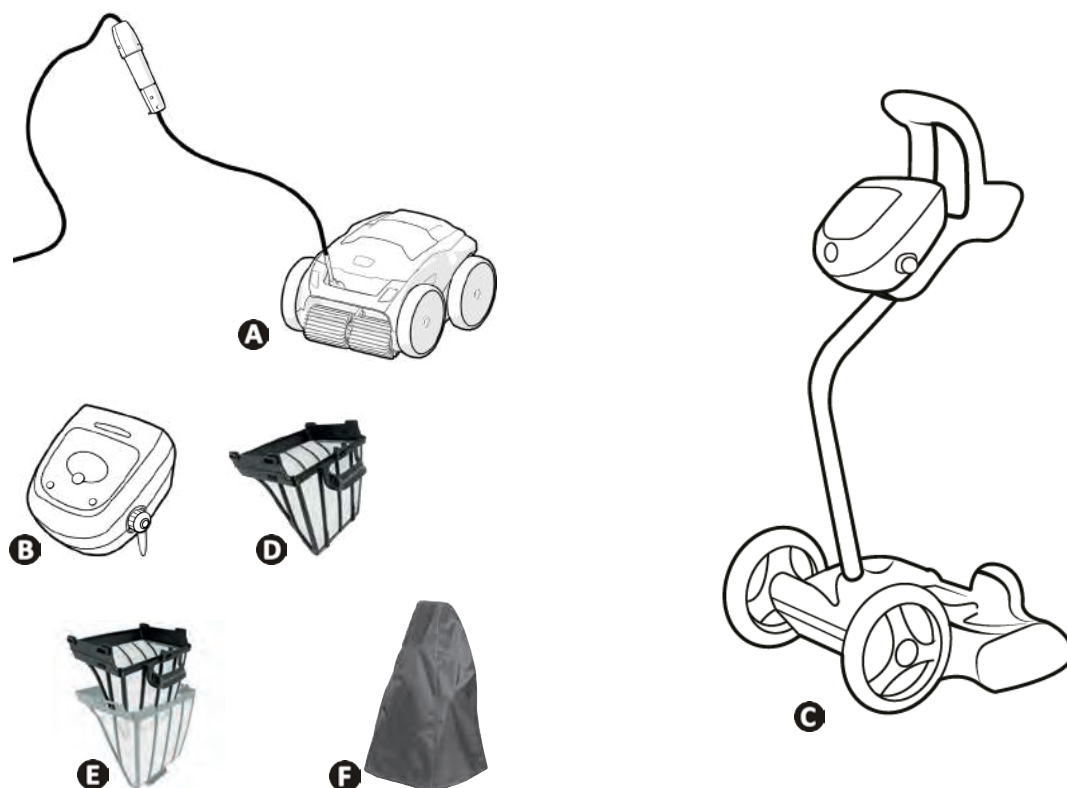

	RA 63 -- iQ RA 65 -- iQ RA 67 -- iQ	Alpha 63 iQ Bio	RA 68 -- iQ RA 69 -- iQ
A	Čistič + plovoucí kabel	✓	✓
B	Řídicí jednotka	✓	✓
C	Vozík v sadě	✓	✓
D	Jednoduchá filtrace velmi jemných nečistot (60 μ)	✓	+
	Jednoduchá filtrace hrubých nečistot (200 μ)	+	+
	Jednoduchá filtrace jemných nečistot (100 μ)	+	+
	Jednoduchá filtrace velmi hrubých nečistot (400 μ)		✓
E	Dvojitá filtrace (150 μ + 60 μ)		✓
F	Ochranný obal	+	+

✓: Součástí dodávky    +: Dostupné jako příslušenství

## 1.2 I Technické vlastnosti a označení

### 1.2.1 Technické vlastnosti

	RA 63 -- iQ RA 65 -- iQ Alpha 63 iQ Bio	RA 67 -- iQ RA 68 -- iQ	RA 69 -- iQ
Napájení řídicí jednotky 	220 - 240 VAC, 50/60 Hz, Třída II*		
Napájecí napětí robota	30 VDC		
Maximální příkon	150 W		
Délka kabelu	18 m	21 m	25 m
Hmotnost robota	10,2 kg		
Šíře sání	270 mm		
Maximální provozní hloubka	4 m		
Index ochrany napájení	IPX5		
Index ochrany robota	IPX8		
Frekvenční pásma	2,412GHz – 2,484GHz		
Radiofrekvenční vysílací výkon	+20 dBm		

\* Třída II: zařízení má dvojitou nebo zesílenou izolaci, která nevyžaduje uzemnění.

### 1.2.2 Označení

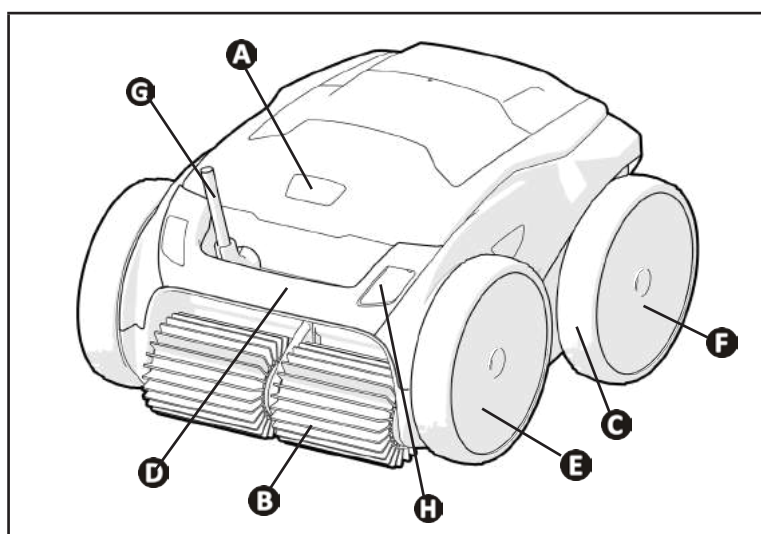

- A**: Zámek dvířek pro přístup k filtru
- B**: Kartáče
- C**: Pásy
- D**: Rukojeť pro přenášení a vyjmutí z vody
- E**: Přední pohonná kola
- F**: Zadní pohonná kola
- G**: Plovoucí kabel
- H**: Zdroj snímače (podle modelu)

### 1.3 I Princip fungování

Robot je nezávislý na systému filtrace a může fungovat samostatně. Stačí ho připojit k síti.

Pohybuje se optimálním způsobem tak, aby vyčistil oblasti bazénu, pro které je určen (podle modelu: dno, stěny, hladina). Nečistoty jsou nasávány a zachycovány do filtru robota.

Čistící robot může být používán:

- pomocí řídicí jednotky dodávané s robotem,
- nebo pomocí smartphone nebo tabletu kompatibilního s aplikací iAquaLink™ (viz § „3 Použití aplikace iAquaLink™“).

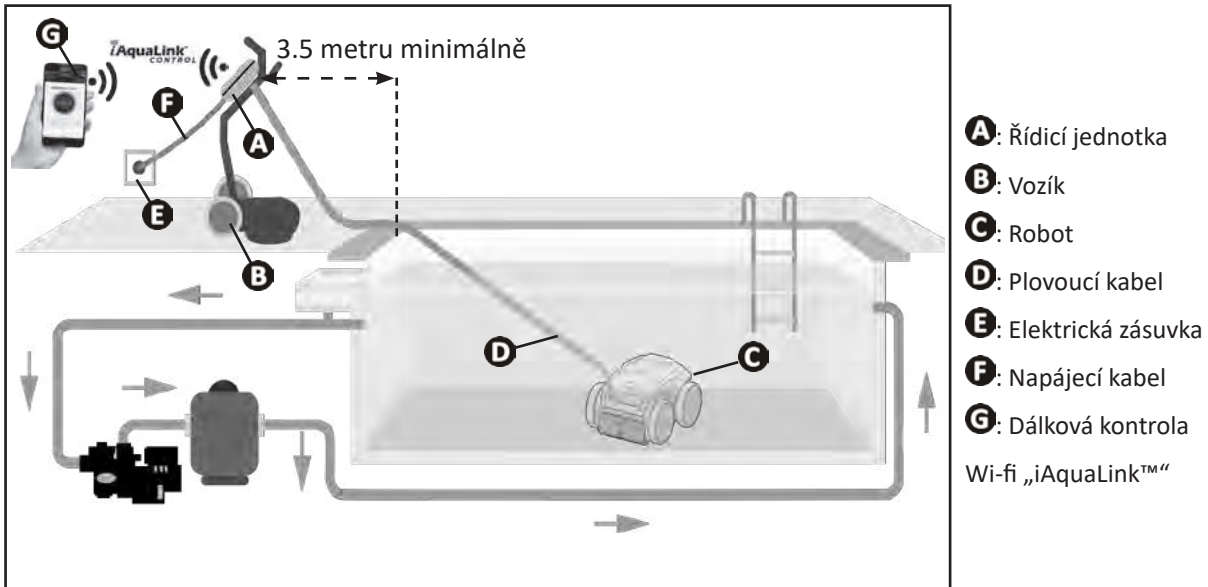

### 1.4 I Příprava bazénu



- Tento výrobek je určen k použití v bazénech instalovaných na trvalo. Nepoužívejte jej u demontovatelných bazénů. Trvalý bazén je zapuštěn do země nebo postaven na zem a není možné jej snadno rozmontovat a uklidit.

- Příklad musí fungovat v bazénové vodě následující kvality:

Teplota vody	15 °C až 35 °C
pH	6,8 až 7,6
Volný chlor	< 3 mg/l

- Za účelem optimalizace výkonosti zařízení v případě znečištěného bazénu, zejména na začátku koupací sezóny, odstraňte hrubé nečistoty pomocí hladinové sítky.
- Z bazénu odstraňte teploměry, hračky a jiné předměty, které by mohly robota poškodit.





## 2 Použití

### 2.1 I Ponoření robotu do bazénu

- Rozviňte celou délku kabelu podél bazénu, aby nedošlo k zamotání kabelu během ponořování (viz obrázek 1).
- Postavte se doprostřed delší části bazénu a robot ponořte (viz obrázek 2). Pohyb robotu bude optimalizovaný a zamotání kabelů sníženo.
- Ponořte robot do vody ve svislém směru (viz obrázek 3).
- Lehce s ním pohybujte všemi směry tak, aby se vyprázdnil vzduch obsažený uvnitř (viz obrázek 4).
- Je nutné, aby přístroj klesl sám a položil se na dno bazénu. Během ponořování robot táhne do bazénu nezbytnou délku kabelu (viz obrázek 5).

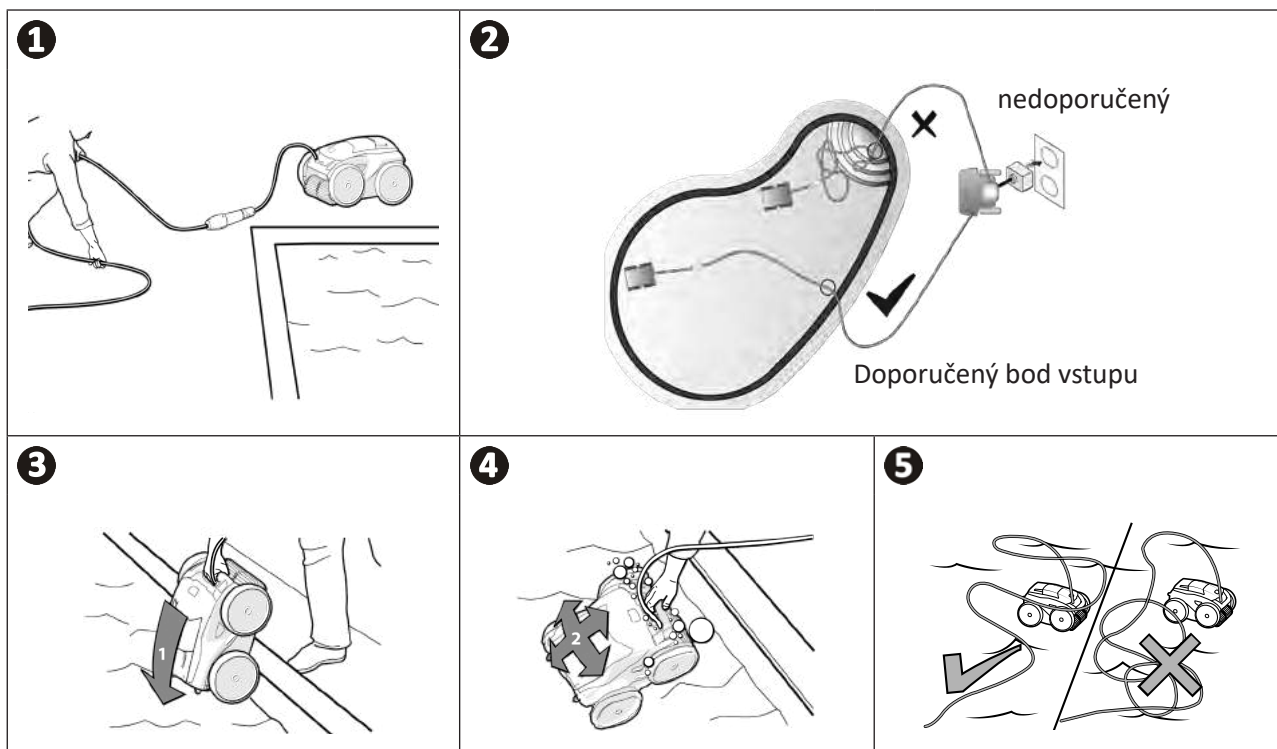

## 2.2 I Připojení elektrického napájení

Abyste zabránili úrazu elektrickým proudem, požáru nebo vážnému zranění, dodržujte následující pokyny:



- Použití elektrického prodlužovacího kabelu je zakázáno pro připojování řídicí jednotky.
- Dbejte, aby zásuvka byla neustále a lehce přístupná a chráněná před deštěm nebo vodou.
- Řídicí jednotka je odolná proti postříkání vodou, ale nesmí být ponořena do vody či jakékoli jiné tekutiny. Nesmí být instalována v místě, kde hrozí zatopení; umístěte ji alespoň 3,5 metru od okraje bazény a zabraňte jejímu vystavení přímému slunci.
- Řídicí jednotku umístěte do blízkosti elektrické zásuvky.

- Odšroubujte ochrannou zátku (viz obrázek 1).
- Připojte plovoucí kabel k řídicí jednotce a uzamkněte zásuvku pouze otočením kroužku ve směru hodinových ručiček (riziko poškození plovoucího kabelu) (viz obrázek 2, ).
- Ujistěte se, zda je konektor správně zasunut (viz obrázek 3).
- Připojte napájecí kabel (viz obrázek 4). Řídicí jednotku bezpodmínečně připojte k zásuvce s proudovým chráničem maximálně 30 mA (v případě pochyb prosím kontaktujte kvalifikovaného technika).

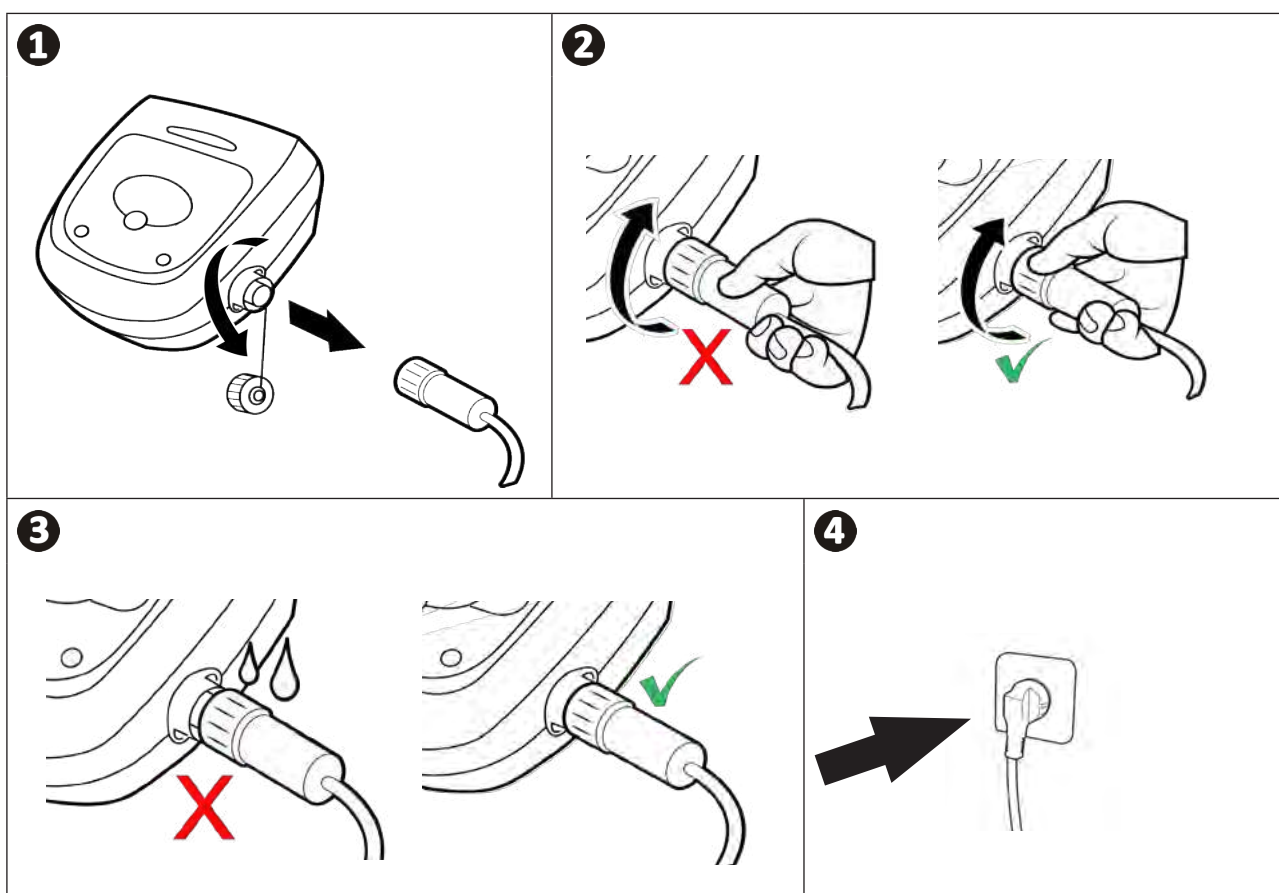

## 2.3 I Funkce řídicí jednotky



Příklad ovládacího panelu  
(funkce se mohou lišit v závislosti na modelu)

CZ

Symbol	Označení	RA 63 -- iQ - Alpha 63 iQ Bio	RA 65 -- iQ	RA 67 -- iQ RA 68 -- iQ RA 69 -- iQ
<b>Řídicí jednotka:</b>				
	Spuštění / Zastavení přístroje	✓	✓	✓
	Zajištění připojení k iAquaLink™	✓	✓	✓
	Stav připojení Bluetooth™	✓	✓	✓
	Stav připojení Wi-Fi	✓	✓	✓
	Režim vyjmutí z vody „Lift System“	✓	✓	✓
	Volba čisticího režimu	✓	✓	✓
	Režim Pouze dno	✓	✓	✓
	Režim Smart (optimalizované čištění dna, stěn a hladinové linky)	✓	✓	✓
	Intenzivní režim Dno + stěny + hladinová linka		✓	✓
	Režim Pouze hladinová linka			✓
	Snížit nebo zvýšit čas čištění (+/- 15 minut)		✓	✓
	Ukazatel „Plný filtr“	✓	✓	✓
	Informační LED	✓	✓	✓
	Zobrazení hlášení nebo chybových kódů		✓	✓

✓: K dispozici

## 2.4 I Spuštění čisticího cyklu



Abyste předešli nebezpečí úrazu nebo materiální škodě, dodržujte následující pokyny:





- Koupání je zakázáno, pokud je přístroj v bazénu.
- Přístroj nepoužívejte, pokud v bazénu probíhá šokové chlorování, a před ponořením robotu vyčkejte, než koncentrace chloru dosáhne doporučené hodnoty.
- Přístroj nepoužívejte, pokud je pojezdová klapka uzavřená.

- Pokud je řídicí jednotka pod napětím, rozsvítí se symboly, které uvádějí:
  - Probíhající činnost
  - Výběr čištění
  - Potřeba údržby
- Řídicí jednotka přejde po 5 minutách do pohotovostního režimu, displej a LED zhasnou. Pro výstup z pohotovostního režimu stačí stisknout kterékoliv tlačítko. Pohotovostní režim nezpůsobí přerušování provozu přístroje, pokud přístroj právě čistí.

### 2.4.1 Výběr čisticího režimu

- Čisticí režim, který je standardně předvolen, je **režim Smart** (čištění dna, stěn a hladinové linky v optimalizované době v závislosti na rozměrech bazénu).
- První spuštěný cyklus v režimu Smart je cyklus, během kterého robot při čištění po dobu 2,5 hod. provede rekognoskaci bazénu. Během tohoto prvního cyklu se na řídicí jednotce zobrazí hlášení „**AUTO / 2,5 hod.**“ (podle modelu). Na konci tohoto cyklu bude vypočítána optimální doba. Nepřerušujte 1. cyklus SMART.
- Optimální doba pak bude uložena a stane se standardním časem čištění při dalších cyklech spuštěných v režimu Smart. Řídicí jednotka tak zobrazí optimální vypočítaný čas.
- Abyste opět spustili režim Smart, po dobu 5 sekund držte stlačené tlačítko . Spusťte nový cyklus v režimu Smart, aby mohl robot přepočítat optimální čas čištění.
- Čisticí režim může být změněn před spuštěním přístroje nebo během jeho provozu. Nový režim bude spuštěn okamžitě a odpočet zbývající doby předchozího cyklu bude nastaven na nulu.

- Stiskněte  :

- Režim pouze dno: 
- Režim Smart (Optimalizované čištění dna, stěn a hladinové linky): 
- Intenzivní režim dna, stěny a hladinová linka:  (podle modelu)
- Režim pouze hladinová linka:  (podle modelu)

- Stiskněte  pro spuštění čisticího cyklu.





#### **Rada: zvýšte výkonnost čištění**

Na začátku koupací sezóny spusťte několik cyklů čištění v režimu „pouze dno“ (poté, co jste odstranili hrubé nečistoty pomocí hladinové sítě).

Pravidelné používání čisticího robota (maximálně 3 cykly týdně) vám umožní plně využít vždy čistého bazénu a filtr se bude méně ucpávat.

### 2.4.2 Upravení délky čisticího cyklu (podle modelu)

- Je možné snížit nebo zvýšit čas čištění zvoleného cyklu nebo i během jeho použití:
  -  : Snížit o 15 minut.
  -  : Zvýšit o 15 minut.

## 2.5 I Význam LED snímače (podle modelu)

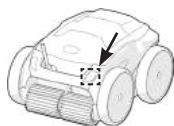

Stav LED	Modrá	Zelená	Oranžová	Vypnuto
Stálý	Zapnutý čisticí cyklus	Zapnutá funkce „Lift System“ nebo „Spot Clean“	Zaplňený filtr	Bez čisticího cyklu nebo chyba
Blikající	Probíhající cyklus, fáze analýzy bazénu nebo finalizace	Zapnutá funkce ovladače	N/A	

CZ



## 2.6 I Vyjmutí robota z bazénu



- Aby nedošlo k poškození zařízení, k vyjmutí z vody používejte výlučně rukojeť.

### 2.6.1 Automatizovaný režim „LIFT SYSTEM“

Funkce „Lift System“ byla navržena tak, aby usnadnila vyjmutí robota z vody. Může se aktivovat kdykoli v průběhu nebo na konci čisticího cyklu.

- Bude-li potřeba, nasměrujte robot k požadované stěně přidržením stisknutého tlačítka  a robot se otočí. Jakmile se ocitne naproti požadované stěně, tlačítko povolte. Robot se přesune ke stěně (viz obrázek 1).
- Nebo pouze krátce stiskněte tlačítko , aby se přesunul k protější stěně (viz obrázek 1).
- Robot stoupá po stěně až k vodní lince (viz obrázek 2).
- K úplnému vyjmutí z vody použijte rukojeť. Robot vystřikuje silným proudem vody dozadu, aby byl lehčí (viz obrázek 3).



## 2.6.2 Ruční režim



- Zastavte přístroj stisknutím .
- Přisuňte robot k okraji bazénu lehkým přitažením za plovoucí kabel.
- Jakmile je robot na dosah ruky, uchopte ho za rukojeť a pomalu vytáhněte z bazénu tak, aby voda obsažená uvnitř vytekla (viz obrázek **1** a **2**).

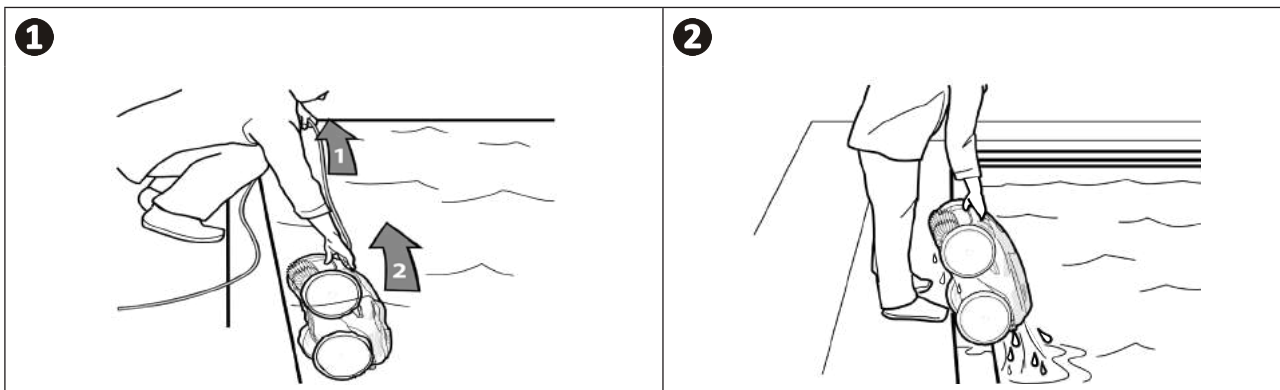

## ➤ 2.7 I Správné postupy po každém čištění

### 2.7.1 Vyčištění filtru po vyjmutí z vody



- Výkonnost přístroje může být snížena, pokud je filtr plný nebo znečištěný.
- Vyčistěte filtr čistou vodou po každém čisticím cyklu ještě předtím, než nečistoty zaschnou.

- Po každém čisticím cyklu dodržujte etapy čištění filtru, viz § „4.2 I Vyčištění filtru po vyjmutí z vody“.

### 2.7.2 Rozvinutí kabelu, aby se zamezilo jeho zamotání

Chování přístroje je silně ovlivněno zamotáním kabelu. Správně rozmotaný kabel přispěje k lepšímu pokrytí bazénu.

- Kabel rozmotejte a rozložte na slunci tak, aby se vrátil do svého původního tvaru.

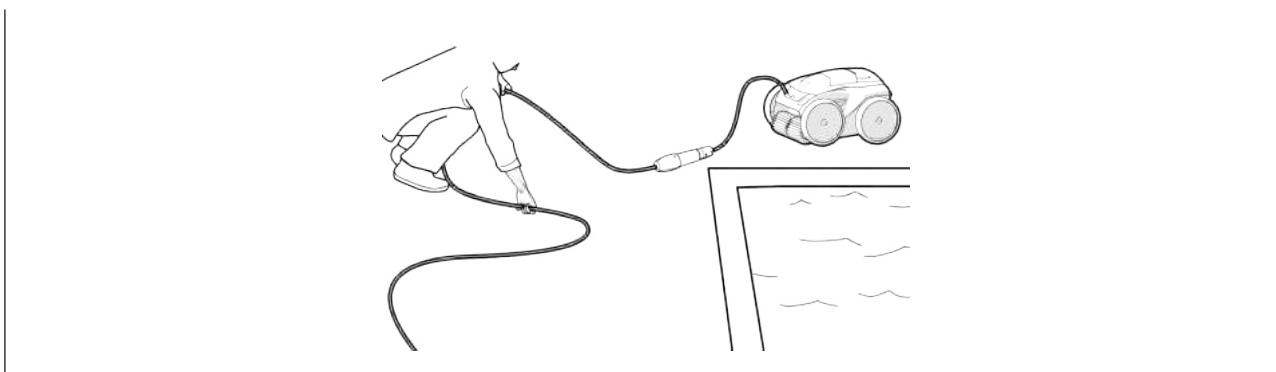

### 2.7.3 Uklizení robota a kabelu

- Pokud plovoucí kabel odpojíte od řídicí jednotky, zašroubujte zpět ochrannou zátku.
- Umístěte robot do svislé polohy na určené místo na vozíku, aby rychle osychal. Naviňte pečlivě kabel a umístěte na rukojeť vozíku (viz obrázek 1).
- Uložte všechny součásti tak, aby nebyly vystaveny slunečnímu záření, vlhkosti, vlivům počasí a stříkání vody. Ochranný kryt je k dispozici v rámci příslušenství (viz obrázek 2).

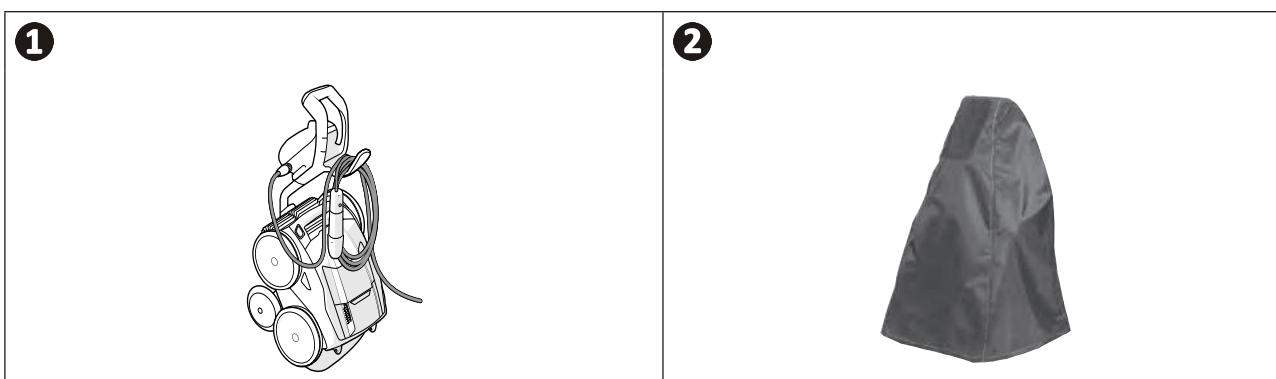



## 3 Použití aplikace iAquaLink™

### 3.1 I Princip fungování

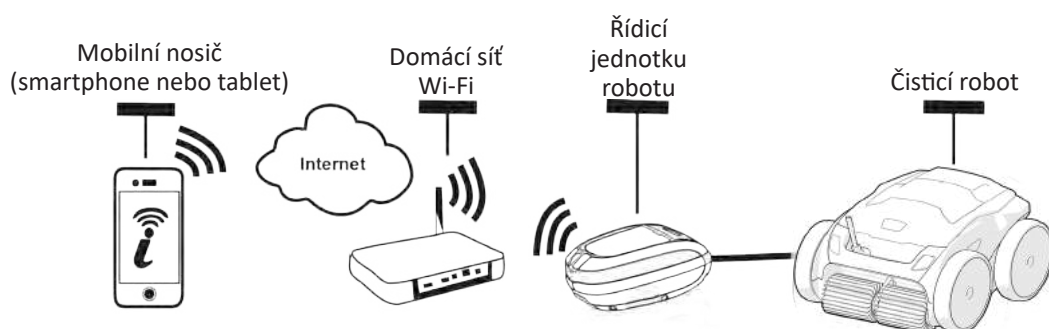

Aplikace iAquaLink™ je k dispozici pro systémy iOS a Android.

S aplikací iAquaLink™ můžete robot kontrolovat odkudkoli a kdykoli a můžete využívat pokročilé funkce, jakými jsou funkce dodatečného programování nebo diagnostické podpory.

### 3.2 I První konfigurace robotu

Než započnete s instalací aplikace, nepamenejte:













- Zapojit řídicí jednotku do elektrické zásuvky.
- Ponořit robot do bazénu,
- Použít smartphone nebo tablet s Wi-Fi,
- Použít Wi-Fi síť se signálem dostatečně silným pro připojení řídicí jednotky robotu: Signál Wi-Fi musí být dostupný v místě, kde je robot používán. V opačném případě použít technické řešení, které umožní zesílit existující signál.
- Mít po ruce heslo k síti pro domácí Wi-Fi.

- Stáhněte aplikaci iAquaLink™, která je k dispozici v App Store (iOS) nebo Google Play Store (Android).













<p><b>1</b></p>  <ul style="list-style-type: none"><li>• Přihlaste se nebo se zaregistrujte.</li></ul>	<p><b>2</b></p>  <ul style="list-style-type: none"><li>• Klikněte na ikonu + a přidejte nový přístroj.</li></ul>	<p><b>3</b></p>  <ul style="list-style-type: none"><li>• Zvolte „Čistící robot“.</li></ul>
---	---	---



<p><b>4</b></p>  <ul style="list-style-type: none"> <li>• Stiskněte tlačítko řídicí jednotky, abyste spustili Bluetooth™ a zahajte spárování.</li> </ul>	<p><b>5</b></p>  <ul style="list-style-type: none"> <li>• V průběhu spárování LED  bliká.</li> <li>• Na displeji se objeví vzkaz oznamující, že došlo ke spojení s Bluetooth™ mezi řídicí jednotkou a smartphone. Dioda LED  nepřerušovaně svítí. (*)</li> </ul>	<p><b>6</b></p>  <ul style="list-style-type: none"> <li>• Zvolte síť domácí Wi-Fi.</li> </ul>
<p><b>7</b></p>  <ul style="list-style-type: none"> <li>• Zadejte heslo sítě Wi-Fi.</li> </ul>	<p><b>8</b></p>  <ul style="list-style-type: none"> <li>• V průběhu spárování LED  bliká.</li> <li>• Na displeji se objeví vzkaz oznamující, že došlo ke spojení s Wi-Fi mezi řídicí jednotkou a domácí sítí. (*)</li> <li>• Dioda LED  svítí nepřerušovaně a LED  zhasne.</li> </ul>	<p><b>9</b></p>  <ul style="list-style-type: none"> <li>• Personalizujte název robota, abyste ho lehce našli.</li> <li>• Na stránce „<b>Moje přístroje</b>“ klikněte na robota, abyste se dostali k jeho řídicím funkcím přes aplikaci iAqualink™.</li> </ul>

**i** (\*): Pokud se objeví hlášení závady nebo se připojování nedaří, nahlédněte do tabulky § „5.3 | Diagnostická podpora při zapojení aplikace iAqualink™“.

### 3.3 I Funkce v aplikaci iAqualink™

Symbol	Označení	RA 63 -- iQ Alpha 63 iQ Bio	RA 65 -- iQ	RA 67 -- iQ RA 68 -- iQ RA 69 -- iQ
	Spuštění / Zastavení přístroje	✓	✓	✓
	Režim vyjmutí z vody „Lift System“	✓	✓	✓
	Volba čisticího režimu	✓	✓	✓
	Režim Pouze dno	✓	✓	✓
	Režim Smart (optimalizované čištění dna, stěn a hladinové linky)	✓	✓	✓
	Intenzivní režim Dno + stěny + hladinová linka		✓	✓
	Režim Pouze hladinová linka			✓
	Snížit nebo zvýšit čas čištění (+/- 15 minut)		✓	✓
	Ukazatel „Plný filtr“	✓	✓	✓
	Režim ovladač		✓	✓
	Spot Clean (čištění zacílené na 1m <sup>2</sup> )			✓
	Programování čisticích cyklů na 7 dní		✓	✓
	Zobrazení teploty vody			✓

✓: K dispozici\*

\*funkce se mohou měnit podle aktualizací aplikace.

## 3.4 I Řízení pomocí aplikace



Než začnete robot řídit pomocí aplikace, nezapomeňte:

- Zapojit řídicí jednotku do elektrické zásuvky.
- Ponořte robot do bazénu.

### 3.4.1 Programování a řízení čisticích cyklů

V aplikaci:

- Spustíte nebo zastavte čištění;
- Zjistíte zbývající dobu čištění u probíhajícího cyklu (zobrazena v hodinách a minutách);
- Zkrátíte nebo prodlužte dobu čištění po 15minutových sekvencích (podle modelu);
- Volba přednastavených čisticích režimů



- U probíhajícího čištění a u všech následujících čisticích cyklů se aktivuje nový čisticí režim.
- Délka čisticího cyklu se může lišit v závislosti na zvolených parametrech.

- Naprogramujte čisticí cykly (dny a hodiny) (podle modelu); Čisticí cykly mohou být naprogramovány opakovaně, naprogramování je možné pouze jednou denně;
- V průběhu čisticího cyklu **ověřte teplotu vody** v bazénu (podle modelu);

Robot, který je v chodu, měří teplotu vody.





- Pokud je robot na dně bazénu, lze zjistit rozdíl mezi teplotou naměřenou robotem a teplotou naměřenou teploměrem umístěným na povrchu bazénu či naměřenou jiným přístrojem.

### 3.4.2 Pomoc při vyjmutí robotu z vody „Funkce Lift System“



- Funkci Lift System aktivujte pouze tehdy, pokud máte robot na dohled.

- V aplikaci stiskněte  a použijte funkci Lift System (viz § „2.6.1 Automatizovaný režim „LIFT SYSTEM““).
- Stiskněte na šipky, jejichž pomocí otočíte robota doprava nebo doleva.
- Jakmile se robot ocitne naproti požadované stěně, stiskněte na tlačítko , aby se robot přesunul až ke stěně.

### 3.4.3 Režim ovladač (podle modelu)

Robot může být řízen pomocí smartphone nebo tabletu, které budou sloužit jako ovladač.



- Ovladač aktivujte pouze tehdy, pokud máte robot na dohled.

- K řízení robotu lze použít 2 režimy (podle zařízení):

„Režim joystick“: Klikněte na ikony, abyste nasměřovali robot **dopředu**, **dozadu** a otočili jej **doleva** nebo **doprava**.

„Kinetický režim“: Robot řídíte nakláněním mobilního nosiče **nahoru** (zpětný chod), **dolů** (chod vpřed), **doleva** (zatočení doleva) a **doprava** (zatočení doprava).

- Pro provedení lokalizovaného čištění použijte funkci „Lokalizované čištění“ (podle modelu): aktivací této funkce robot čistí zónu před sebou o velikosti 1 m<sup>2</sup>.



- Pokud je doba reakce robotu po akci požadované v aplikaci poměrně dlouhá, zkontrolujte signál Wi-Fi sítě, viz § „3.2 I První konfigurace robotu“.

### **3.4.4 Hlášení závad**

- Pokud je zaznamenána závada, zobrazí se výstražný symbol .

Klikněte na výstražný symbol , aby se zobrazila řešení problému, viz § „5.2 I Hlášení pro uživatele“.

Klikněte na **Effacer Erreur** (Vymazat chybu), pokud si myslíte, že jste problém vyřešili, nebo zvolte **OK**, pokud chcete robot ponechat v chybovém režimu a problém diagnostikovat později.

### **3.4.5 Nabídka „Paramètres“ (Nastavení)**

Některá nastavení konfigurací je možné kdykoliv upravit kliknutím na ikonu **Paramètres (Nastavení)**.



## 4 Údržba



Abyste předešli vážnému poranění:

- Odpojte robota od elektrického zdroje.

### 4.1 | Čištění robota

- Příklad musí být pravidelně proplachován čistou nebo mýdlovou vodou. Nepoužívejte rozpouštědlo.
- Robot dobře opláchněte větším množstvím čisté vody.
- Příklad nenechávejte sušit na slunci na okraji bazénu.



**Rada: filtr a kartáče vyměňujte každé 2 roky**

Doporučujeme vyměňovat filtr a kartáče každé 2 roky, aby se zachovala neporušenost přístroje a zaručila se jeho optimální výkonnost.

### 4.2 | Vyčištění filtru po vyjmutí z vody

- V případě ucpání filtru jej vyčistěte kyselým roztokem (například bílým octem). Doporučujeme čištění provést nejméně jednou do roka, protože se filtr ucpává, pokud není po dobu několika měsíců používán (zimní období).

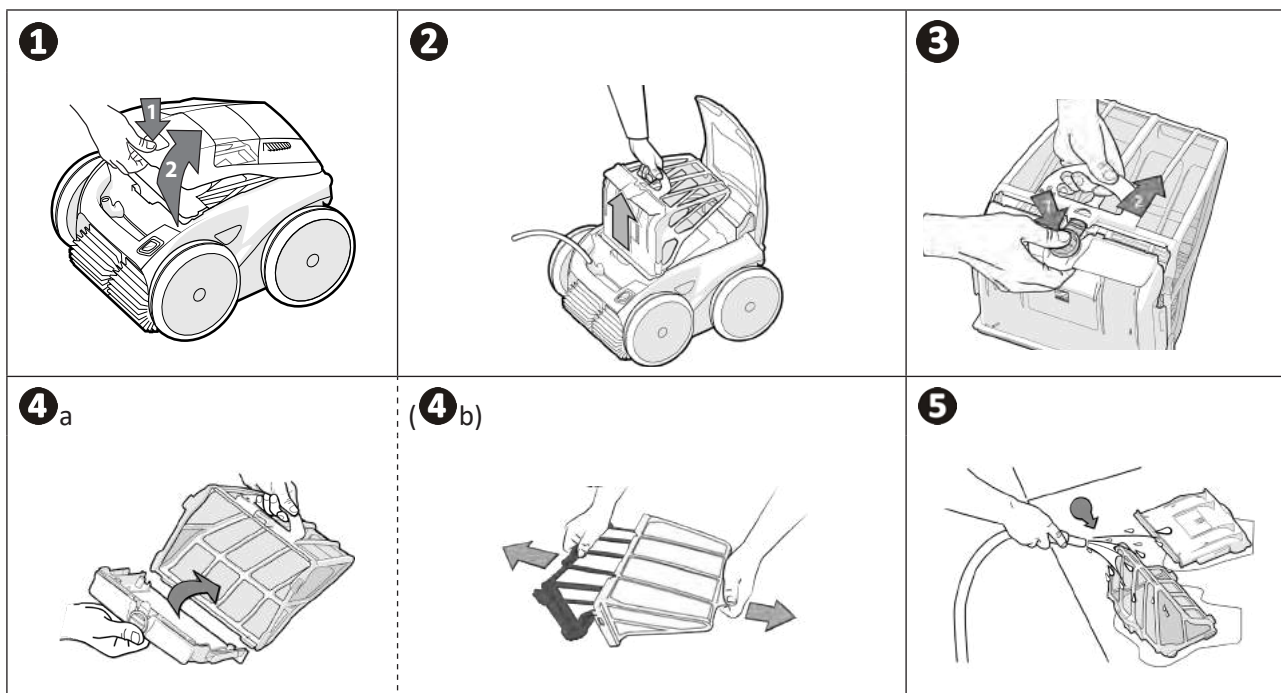

**Rada: Zkontrolujte stav ukazatele „Plný filtr“**

Pokud se LED rozsvítí, rozhodně doporučujeme filtr vyčistit.

## 4.3 I Čištění turbíny



Abyste předešli vážnému poranění:

- Odpojte robota od elektrického zdroje.
- Pro údržbu turbíny noste povinně ochranné rukavice .

- Odšroubujte turbínu od mříže (viz obrázek **1**).
- Zatáhněte mříž (viz obrázek **2**).
- Vytáhněte opatrně vodičko toku (viz obrázek **3**).
- Pro vytažení turbíny použijte rukavice, poté opatrně uchopte konec turbíny a zatlačte (viz obrázek **4**).
- Odstraňte veškeré nečistoty (vlasy, listy, kamínky, ...), které by mohly turbínu zablokovat.

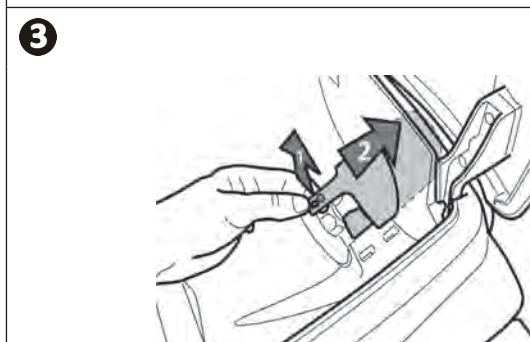
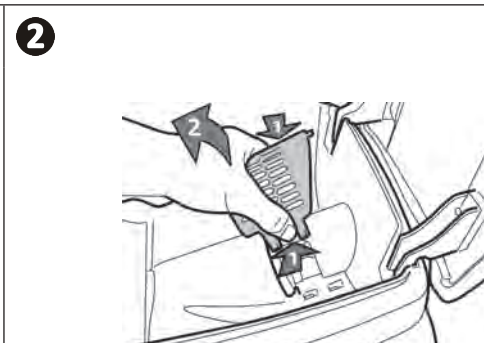
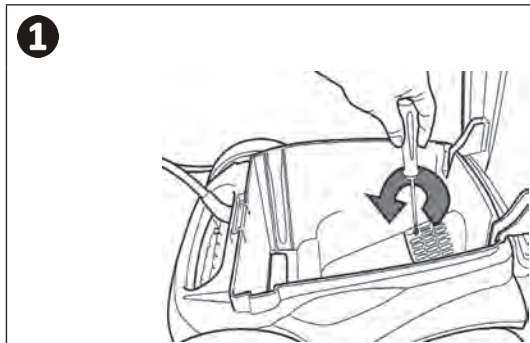

## ➤ 4.4 I Výměna kartáčů

### Jsou kartáče opotřebené?

- Vyměňte kartáče, pokud se indikátory opotřebení zobrazují následovně **B**:

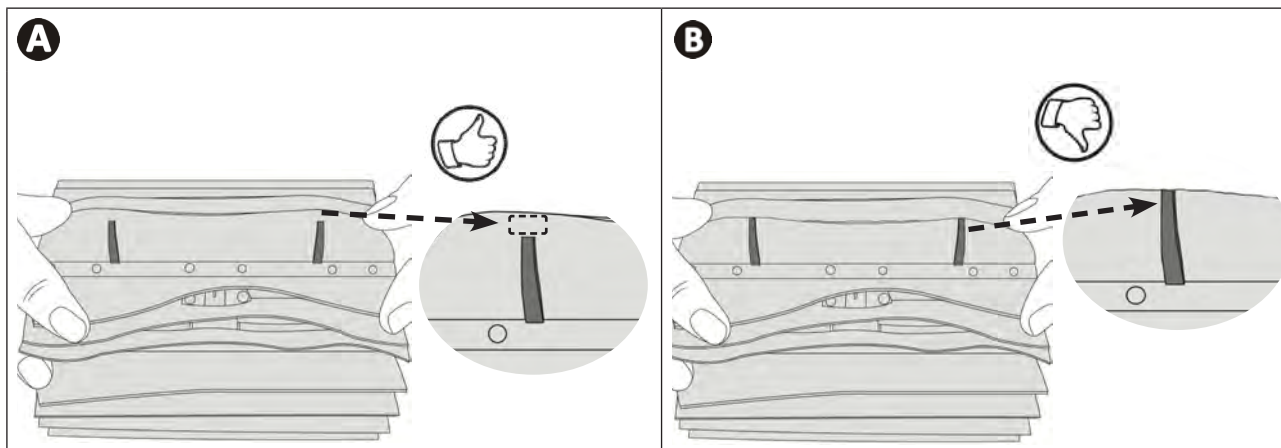

CZ

### Vyměňte opotřebené kartáče

- Vytáhněte jazýčky z otvorů, ve kterých jsou připevněny, pak vyjměte kartáče.

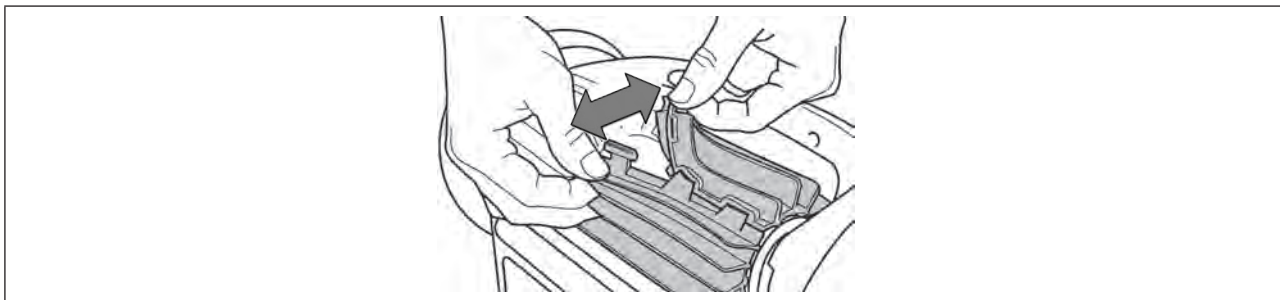

### Nasaďte nové kartáče

- Zasuňte okraj bez jazýčku pod nosič kartáče (viz obrázek **1**).
- Kartáče otočte okolo podstavce, jazýčky prostrčte do připevňovacích otvorů, zatáhněte za konec každého jazýčku a jeho okraj prostrčte přes drážku (viz obrázek **2**).
- Jazýčky ustříhňte nůžkami tak, aby byly na stejné úrovni jako ostatní lamely (viz obrázek **3**).

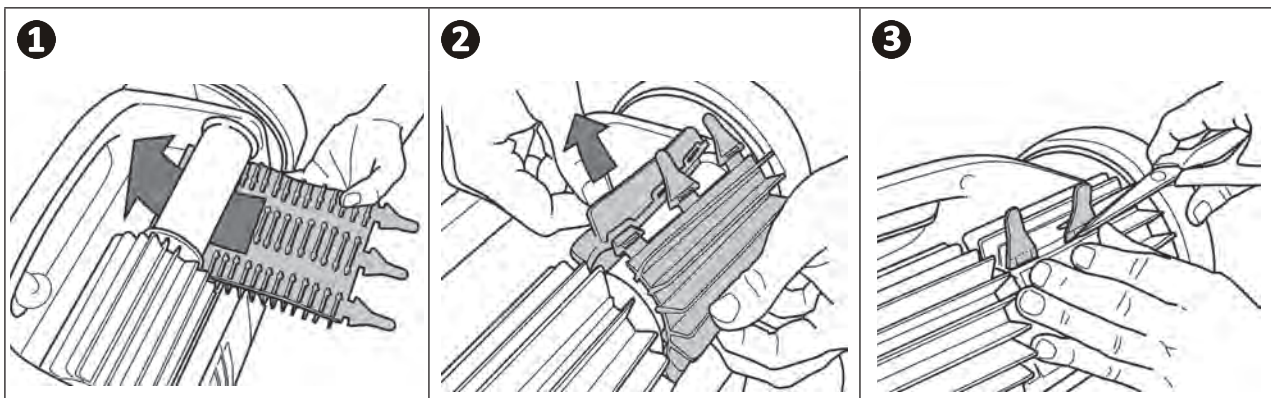



## ➤ 4.5 I Výměna pneumatik

### Odstraňte opotřebené pneumatiky

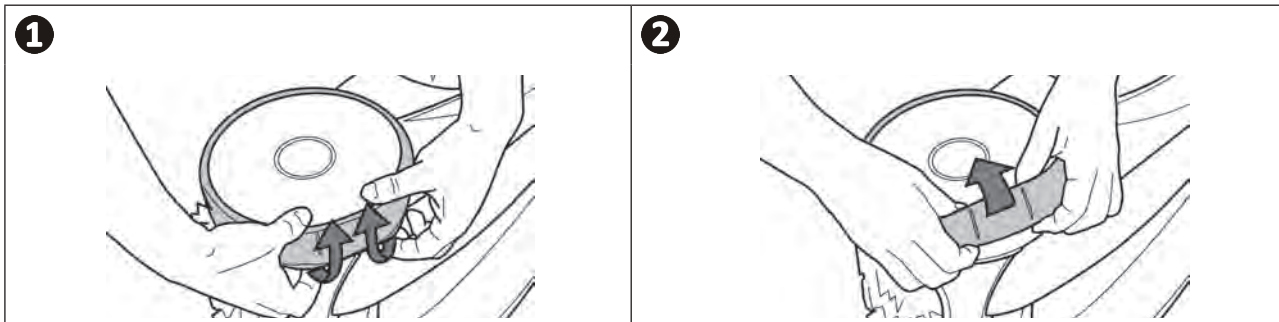

### Nasaďte nové pneumatiky

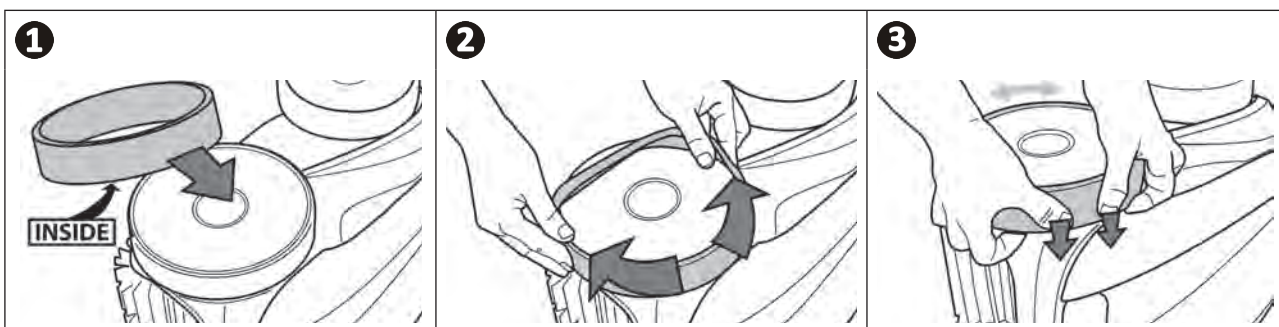







## 5 Řešení problémů



- Než budete v případě nefunkčnosti kontaktovat prodejce, proveďte prosím jednoduché kontroly uvedené v následující tabulce.
- Pokud problém přetrvává, kontaktujte prodejce.
-  : Činnosti vyhrazené pro kvalifikovaného technika.

CZ







### 5.1 I Chování přístroje



Část bazénu není správně vyčištěna	<ul style="list-style-type: none"> <li>• Opakujte pracovní postup ponoru (viz § „2.1 I Ponoření robotu do bazénu“), vyzkoušejte různé umístění ponoru v bazénu, až naleznete optimální místo.</li> </ul>
Přístroj správně nepřilne ke dnu bazénu	<ul style="list-style-type: none"> <li>• V obalu přístroje je vzduch. Opakujte pracovní postup ponoru (viz § „2.1 I Ponoření robotu do bazénu“).</li> <li>• Filtr je plný nebo zanesený: vyčistěte jej čistou vodou. V případě ucpání jej vyčistěte kyselým roztokem (například bílým octem). Pokud je to nutné, filtr vyměňte.</li> <li>• Turbínka je poškozená: </li> </ul>
Robot nestoupá nebo přestal stoupat po stěnách jako dříve.	<p>V režimu Dno / stěna / vodní linka robot nestoupá systematicky po stěně. V průběhu cyklu se frekvence mění. Je normální, že na začátku cyklu robot nestoupá. Pro stanovení toho, že robot skutečně vůbec nestoupá po stěně, je nutné robot sledovat po dobu dvaceti minut.</p> <ul style="list-style-type: none"> <li>• Filtr je plný nebo zanesený: vyčistěte jej čistou vodou. V případě ucpání jej vyčistěte kyselým roztokem (například bílým octem). Pokud je to nutné, filtr vyměňte.</li> <li>• Obruče jsou opotřebené, vyměňte je.</li> <li>• I když se voda zdá čirá, ve vašem bazénu se nacházejí mikroskopické řasy, které jsou pouhým okem neviditelné a které způsobují kluzkost stěn a brání přístroji ve šplhání. Proveďte šokovou chloraci a lehce snižte pH. <b>Během šokové chlorace nenechávejte přístroj v bazénu.</b></li> </ul>
Přístroj se po spuštění nepohybuje	<ul style="list-style-type: none"> <li>• Ověřte, zda je zásuvka řídicí jednotky správně napájena.</li> <li>• Zkontrolujte, zda byl spuštěn čisticí cyklus a zda svítí kontrolky.</li> </ul>
Kabel se zamotává	<ul style="list-style-type: none"> <li>• Neodvíjejte celou délku kabelu v bazénu.</li> <li>• V bazénu odvíjete pouze nezbytnou délku kabelu a zbytek kabelu rozvíjete po okraji bazénu.</li> </ul>
Řídicí jednotka nereaguje na žádné stisknutí tlačítek	<ul style="list-style-type: none"> <li>• Odpojte napájecí kabel od síťové zásuvky, počkejte 10 sekund a znovu jej zapojte.</li> </ul>
Existuje teplotní rozdíl mezi teplotou zaznamenanou v aplikaci iAquaLink™ a teplotou naměřenou jiným teploměrem nebo jiným přístrojem.	<ul style="list-style-type: none"> <li>• Pokud je robot na dně bazénu, lze zjistit rozdíl mezi teplotou naměřenou robotem a teplotou naměřenou teploměrem umístěným na povrchu bazénu či naměřenou jiným přístrojem.</li> </ul>
LED snímače je zhasnutá, i když je robot v chodu.	<ul style="list-style-type: none"> <li>• Zkontaktujte prodejce , aby zkontroloval stav zdroje snímače.</li> </ul>

Pokud problém přetrvává, kontaktujte prodejce: 

## 5.2 I Hlášení pro uživatele

- Hlášení se zobrazují jak na řídicí jednotce, tak i v aplikaci iAquaLink™.
- Postupujte podle řešení závad uvedených níže, zároveň je lze nalézt i v aplikaci iAquaLink™: podržte stisknutý , dokud se neobjeví chybový kód.

Zobrazení řídicí jednotky		Zobrazení v aplikaci iAquaLink™	Řešení
Kód chyby (podle modelu)	Blikající dioda LED: (podle modelu) 		
Er: 01	 x 3	Motor čerpadla	<ul style="list-style-type: none"> <li>• Zkontrolujte, zda nečistoty nebo kabel nebrání ve volném otáčení kartáčů.</li> <li>• Zkontrolujte, zda nic nepřekáží v připojovacím prostoru kabelu.</li> <li>• Pootočte každým kolem o čtvrt obrátky ve stejném směru, dokud se nezačnou volně otáčet.</li> <li>• Pokud nedojde k řešení problému, zkontaktujte prodejce, aby provedl úplnou diagnostiku.</li> </ul>
Er: 02	 x 2	Motor levý pohon	<ul style="list-style-type: none"> <li>• Ověřte, zda nečistoty nebo vlasy neblokují turbínku.</li> <li>• Pečlivě vyčistěte filtr.</li> <li>• Pokud nedojde k řešení problému, zkontaktujte prodejce, aby provedl úplnou diagnostiku.</li> </ul>
Er: 03		Motor pravý pohon	
Er: 04	 x 3	Spotřeba motorového čerpadla	<ul style="list-style-type: none"> <li>• Ověřte, zda nečistoty nebo vlasy neblokují turbínku.</li> <li>• Pečlivě vyčistěte filtr.</li> <li>• Pokud nedojde k řešení problému, zkontaktujte prodejce, aby provedl úplnou diagnostiku.</li> </ul>
Er: 05	 x 2	Spotřeba motor levý pohon	<ul style="list-style-type: none"> <li>• Zkontrolujte, zda nečistoty nebo kabel nebrání ve volném otáčení kartáčů.</li> <li>• Zkontrolujte, zda nic nepřekáží v připojovacím prostoru kabelu.</li> <li>• Pootočte každým kolem o čtvrt obrátky ve stejném směru, dokud se nezačnou volně otáčet.</li> <li>• Pokud nedojde k řešení problému, zkontaktujte prodejce, aby provedl úplnou diagnostiku.</li> </ul>
Er: 06		Spotřeba motor pravý pohon	
Er: 07	 x 3	Robot mimo vodu	<ul style="list-style-type: none"> <li>• Vypněte robot.</li> <li>• Pečlivě vyčistěte filtr.</li> <li>• Znovu jej ponořte do vody a zatřeste jím, aby se uvolnily vzduchové bubliny.</li> <li>• Opět spusťte cyklus.</li> <li>• Pokud nedojde k řešení problému, zkontaktujte prodejce, aby provedl úplnou diagnostiku.</li> </ul>
Er: 08			
Er: 10	 x 1	Komunikace	<ul style="list-style-type: none"> <li>• Odpojte robot a znovu jej zapojte.</li> <li>• Zkontrolujte, zda je kabel správně připojen k řídicí jednotce.</li> <li>• Zkontrolujte, zda nic nepřekáží v připojovacím prostoru kabelu.</li> <li>• Pokud nedojde k řešení problému, zkontaktujte prodejce, aby provedl úplnou diagnostiku.</li> </ul>
Er: 11	 x 4	Zdroj snímače	<ul style="list-style-type: none"> <li>• Zkontaktujte prodejce, aby zkontroloval stav zdroje snímače.</li> </ul>
Er: 12	 x 5	Nezdařená nebo neúplná aktualizace	<ul style="list-style-type: none"> <li>• Odpojte řídicí jednotku minimálně na 15 sekund od sítě.</li> <li>• Zavřete aplikaci iAquaLink™.</li> <li>• Připojte řídicí jednotku robota</li> <li>• Zapojte řídicí jednotku do sítě.</li> <li>• Zkontrolujte, zda je řídicí jednotka připojena k Wi-Fi síti (LED  svítí).</li> <li>• Pokud se nezobrazí hlášení „PrOG“ nebo LED  rychle neblíká (podle modelu), otevřete aplikaci iAquaLink™, navolte robot a klikněte na „Aktualizovat“.</li> </ul>

Zobrazení řídicí jednotky		Zobrazení v aplikaci iAquaLink™	Řešení
Kód chyby (podle modelu)	Blikající dioda LED: (podle modelu) 		
PrOG	 velmi rychlý	Probíhající aktualizace	<ul style="list-style-type: none"> <li>• Vyčkejte dokončení aktualizace.</li> <li>• Nevypojujte řídicí jednotku ze sítě.</li> </ul>
N/A	N/A	Chyba spojení	<ul style="list-style-type: none"> <li>• Zkontrolujte stav LED Bluetooth/Wi-Fi u řídicí jednotky a proveďte kroky popsané v tabulce § „5.3 I Diagnostická podpora při zapojení aplikace iAquaLink™“.</li> </ul>
N/A	N/A	V seznamu „Moje přístroje“ se objevil červený bod	<ul style="list-style-type: none"> <li>• Přístroj není zapojený nebo není připojen k domácí Wi-Fi. Pokud je bod červený a řídicí jednotka je přitom zapojena a ikony Bluetooth/Wi-Fi svítí, proveďte obnovení displeje (přejetím prstu shora dolů).</li> <li>• Jakmile se bod zbarví do zelená: přístroj je připraven k použití.</li> </ul>

Pokud problém přetrvává, kontaktujte prodejce: 

#### Vymazání chybového kódu







##### Na řídicí jednotce:



- Poté, co jste provedli řešení závad, stiskněte jakékoli tlačítko a chybový kód se vymaže (vyjma tlačítka ).

##### V aplikaci iAquaLink™:

- Poté, co jste provedli řešení závad, klikněte na **Vymazat chybu** nebo stiskněte **OK**, abyste provedli jednotlivé kroky pro řešení problému později.

### 5.3 I Diagnostická podpora při zapojení aplikace iAquaLink™

Stav řídicí jednotky	Možné příčiny	Řešení
<ul style="list-style-type: none"> <li>LED  bliká.</li> </ul>	<ul style="list-style-type: none"> <li>Řídicí jednotka je připojena k routeru, ale ne ke cloud serveru (LAN zapojen, WEB nezapojen).</li> </ul>	Zkontaktujte dodavatele internetového připojení. <ul style="list-style-type: none"> <li>Odpojte router vaší domácí Wi-Fi na 10 vteřin. Opět Wi-Fi router zapojte a sledujte, zda se LED rozsvítí.</li> <li>Zkontrolujte připojení na internet – síť může být v poruše.</li> </ul>
	<ul style="list-style-type: none"> <li>Router 5 GHz není kompatibilní.</li> </ul>	<ul style="list-style-type: none"> <li>Vyměňte router.</li> </ul>
	<ul style="list-style-type: none"> <li>Zastaralá verze aplikace</li> </ul>	<ul style="list-style-type: none"> <li>Proveďte aktualizaci aplikace</li> </ul>
<ul style="list-style-type: none"> <li>Všechny LED jsou zhasnuté.</li> </ul>	<ul style="list-style-type: none"> <li>Velmi vysoký jas.</li> </ul>	<ul style="list-style-type: none"> <li>Přístroj překryjte, abyste jej ochránili před slunečními paprsky, a zkontrolujte, zda kontrolky svítí.</li> </ul>
	<ul style="list-style-type: none"> <li>Odpojená řídicí jednotka.</li> </ul>	<ul style="list-style-type: none"> <li>Zapojte řídicí jednotku (viz § „2.2 I Připojení elektrického napájení“).</li> </ul>
	<ul style="list-style-type: none"> <li>Výpadek proudu.</li> </ul>	<ul style="list-style-type: none"> <li>Zkontrolujte, zda je jistič pod napětím.</li> <li>Zkontrolujte, zda je zásuvka pod proudem, například zapojením jiného přístroje.</li> </ul>
	<ul style="list-style-type: none"> <li>Ztráta připojení k internetu.</li> </ul>	<ul style="list-style-type: none"> <li>Zkontrolujte připojení na internet – síť může být v poruše.</li> </ul>
<ul style="list-style-type: none"> <li>LED  je zhasnutá.</li> <li>LED  svítí, ale není připojení k internetu (nebo je kolísavé). Na displeji aplikace iAquaLink™ se zobrazí hlášení „Erreur Connexion“ (Chyba připojení).</li> </ul>	<ul style="list-style-type: none"> <li>Ztráta připojení k internetu.</li> </ul>	<ul style="list-style-type: none"> <li>Zkontrolujte připojení na internet – síť může být v poruše.</li> <li>Ověřte, zda je signál Wi-Fi dostatečně silný. Existuje několik způsobů, jak ověřit intenzitu signálu Wi-Fi:               <ul style="list-style-type: none"> <li>Odpojte router (box) domácí Wi-Fi a opět jej zapojte.</li> <li>Pomocí přenosného počítače navolte konfigurační tabulku a zkontrolujte stav zapojení sítě. Zkontrolujte intenzitu signálu bezdrátové sítě Wi-Fi na přenosném počítači a ověřte stav řídicí jednotky.</li> <li>Pomocí smartphone nebo tabletu nainstalujte aplikaci iAquaLink™. Zkontrolujte intenzitu signálu bezdrátové sítě Wi-Fi na mobilním nosiči a ověřte stav řídicí jednotky. Pokud je síť Wi-Fi slabá, naplánujte instalaci zesilovače Wi-Fi.</li> <li>Použijte aplikaci pro analýzu Wi-Fi, v iOS nebo Androidu jich existuje několik.</li> </ul> </li> <li>Při první konfiguraci umístěte řídicí jednotku robota co nejbližší k routeru (box) pro domácí Wi-Fi. Nepoužívejte prodlužovací kabel (viz § „2.2 I Připojení elektrického napájení“), pak proveďte znovu jednotlivé kroky konfigurace (viz § „3.2 I První konfigurace robota“):               <ul style="list-style-type: none"> <li>Jakmile se LED  rozsvítí, zapojte řídicí jednotku do blízkosti bazénu.</li> <li>Pokud nedojde k rozsvícení LED , opět zapojte řídicí jednotku co nejbližší k domu.</li> <li>Pokud se LED  opět nerozsvítí, naplánujte instalaci zesilovač Wi-Fi.</li> </ul> </li> </ul>
	<ul style="list-style-type: none"> <li>Slabý signál Wi-Fi*.</li> </ul>	
	<ul style="list-style-type: none"> <li>Řídicí jednotka je příliš vzdálená od routeru pro domácí Wi-Fi.</li> </ul>	

Stav řídicí jednotky	Možné příčiny	Řešení
<ul style="list-style-type: none"> <li>• LED  svítí a zobrazila se zpráva „PROG“ (podle modelu). <b>V aplikaci se zobrazí jedna informace.</b></li> <li>• Tlačítka nelze aktivovat.</li> <li>• LED  v průběhu tohoto kroku nesvítí.</li> </ul>	<ul style="list-style-type: none"> <li>• Probíhá aktualizace softwaru.</li> </ul>	<ul style="list-style-type: none"> <li>• Vyčkejte dokončení aktualizace.</li> <li>• V průběhu aktualizace neodpojujte napájecí kabel od robotu.</li> </ul>

**CZ**

**\*Signál Wi-Fi může být slabý z několika příčin**

- Vzdálenost mezi routerem (boxem) a řídicí jednotkou robotu,
- Typ routeru (boxu),
- Počet stěn mezi routerem (boxem) a řídicí jednotkou robotu,
- Dodavatel přístupu na internet,
- atd.

## 5.4 I Aktualizace připojených robotů

Zapojené roboty mohou být aktualizovány, aby byly přidány nové, pokročilé funkce a nebo vytvořená zlepšení. Tato zlepšení nejsou pro uživatele systematicky viditelná.



Řízení robota pomocí aplikace není dostupné, pokud nejsou instalovány aktualizace.

Jakmile je k dispozici aktualizace (viditelná v aplikaci iAquaLink™, viz obrázek 1), dodržte před stisknutím tlačítka pro spuštění instalace několik doporučení:

- Umístěte robot a řídicí jednotku co nejbližší k routeru pro domácí Wi-Fi;
- Zkontrolujte, zda je kvalita Wi-Fi signálu správná;
- Ponechte řídicí jednotku zapojenou do sítě a robot připojený k řídicí jednotce až do konce instalace;
- Řídicí jednotka musí být připojena k domácí Wi-Fi síti a aplikace iAquaLink™ musí být otevřená.

**Spusťte aktualizace:**

- Stiskněte tlačítko (viz obrázek 1), aby se započala instalace přes aplikaci iAquaLink™;
- V průběhu instalace aktualizací se zobrazí hlášení (viz obrázek 2); při instalaci aktualizací nelze spustit čisticí cyklus. Obecně trvá instalace aktualizací 10 - 20 minut.
- Jakmile je instalace aktualizací dokončena, zobrazí se hlášení (viz obrázek 3).
- Pokud se po 60 minutách instalace nezdaří, zobrazí se hlášení (viz obrázek 4), viz § „5.2 I Hlášení pro uživatele“).

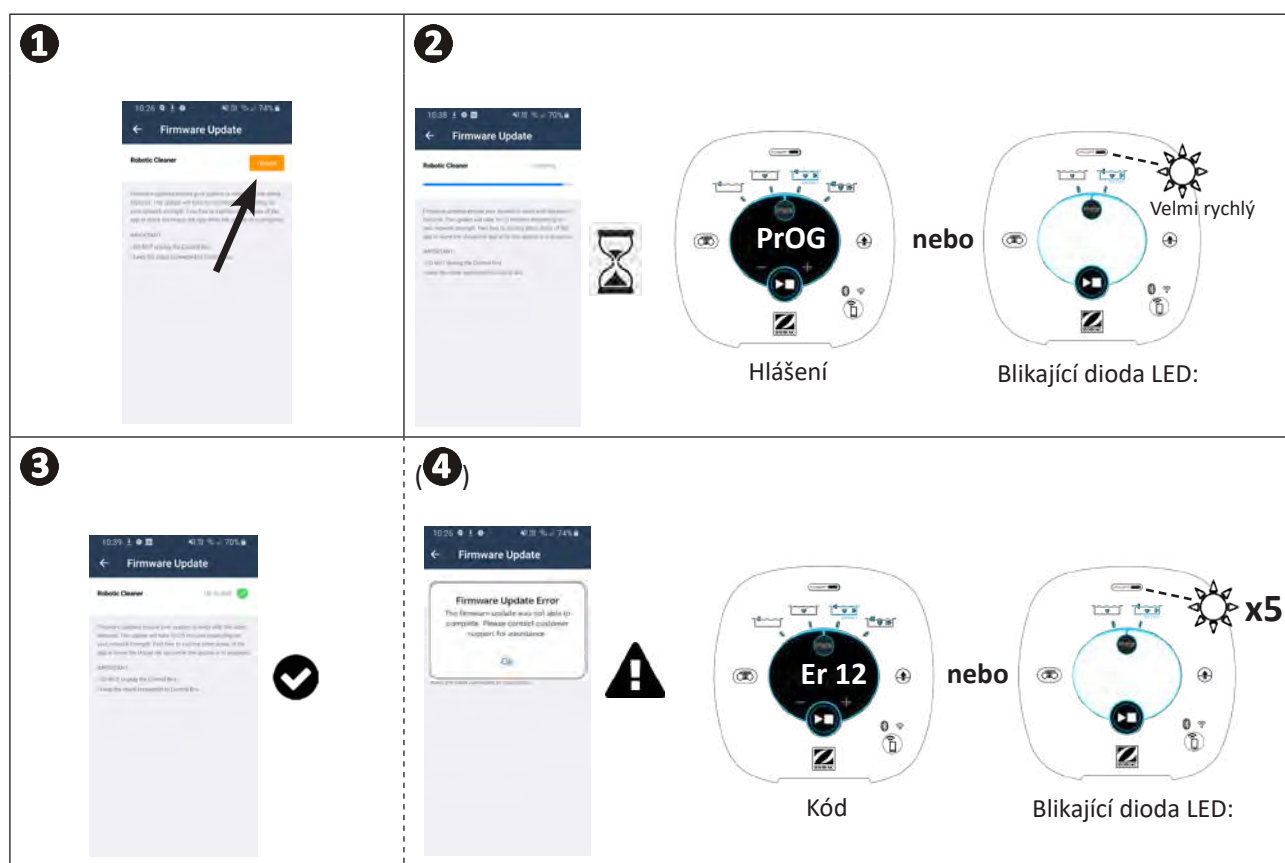

\* Hlášení aplikace iAquaLink™ se mohou měnit.



### Recyklace

Tento symbol požadovaný evropskou směrnicí DEEE 2012/19/UE (směrnice o zpracování elektrických a elektronických zařízení na konci jejich životnosti) znamená, že váš přístroj nesmí být vyhozen do směsného odpadu. Toto zařízení bude předmětem odděleného sběru za účelem dalšího použití, recyklace nebo valorizace. Pokud obsahuje látky, které jsou potenciálně nebezpečné pro životní prostředí, pak budou tyto látky odstraněny nebo neutralizovány. O podmínkách recyklace se prosím informujte u svého prodejce.

Váš prodejce  
*Your retailer*

Model přístroje  
*Appliance model*

Sériové číslo  
*Serial number*

Pro více informací, registraci výrobku a zákaznickou podporu:  
*For more information, product registration and customer support:*

**[www.zodiac.com](http://www.zodiac.com)**

