

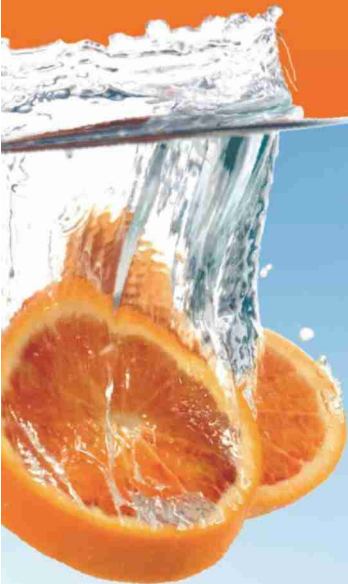

# Steinbach



## Nadzemní bazén Nuovo Duo

5,5 x 3,66 x 1,2 m

6,4 x 3,66 x 1,2 m

7,3 x 3,66 x 1,2 m



## Návod k instalaci

Art. Nr.: 011253, 011273,  
011263



 **Bazenonline.cz**  
SPECIALIZOVANÝ OBCHOD

weitere frische Ideen für Sommer und Sonne unter [www.steinbach.at](http://www.steinbach.at)

**poolzubehör**



Tato montážní příručka je obecně platná, pro volně stojící bazény. Pokud jste již bazén z části a nebo zcela zaplnili, zkontrolujte pokyny v návodu a ilustracemi.

Abychom Vás ušetřili nepříjemných překvapení, následujte prosím pečlivě všechny instrukce, jak bazén postavit a sestavit, na jaký materiál ho položit a jak postupovat dle časového harmonogramu.

Nesestavujte Váš bazén ve větrném dni. Ocelová konstrukce se při silném větru může nanapravitelně poškodit. Instalujte bazénovou fólii v průběhu slunečného a teplého dne, folie snadněji přilne ke stěně bazénu. Neměli byste však bazén sestavovat na přímém slunci, vzhledem k teplem roztažnosti, byste mohli fólii poškodit. Nejlepší časový úsek k instalaci fólie k bazénu je letní ráno či večer. Neinstalujte fólii v teplotách do 15°C, folie je velice tuhá a nelze nainstalovat.

Filtrace bazénu a další příslušenství fungují pod elektrickým proudem. Pokud na své zahradě nemáte odpovídající zásuvky, či elektrické zdroje, je nutné je vytvořit.

Potřebné elektrické připojení musí být provedeno a zprovozněno pouze autorizovaným elektrikářem. Přívody budou bezpečné a navíc uzemněny pomocí proudového chrániče 30 mA. Při instalaci elektrického přívodu musí být dodržovány všechny lokální zákony, nařízení a vyhlášky.

Vyvarujte se ostrých předmětů v bazénu, tyto předměty mohou vést k poškození fólie bazénu.

Nestoupejte si na stěny bazénu. Může to vést k poškození stěny bazénu.



Bazény s hloubkou 90 nebo 120 cm nejsou vhodné pro potápění. Nedodržení tohoto pokynu může mít za následek vážné poranění hlavy či páteře!

Nikdy nenechávejte své děti bez dozoru a nebo samostatně vstupovat do okolí bazénu.

Pokud máte děti, které jsou malé a nebo neumějí plavat, doporučujeme koupit levné oplocení, které nabízí řetězce a bazén oploště. Zakrývací a nebo solární plachta neposkytují pro děti žádnou ochranu. Nenechávejte proto vaše děti bez dozoru vstupovat do okolí bazénu.



#### Umístění bazénu (Zobrazení 1)

Při výběru umístění Vašeho bazénu byste měli vzít v potaz několik faktorů.

Pro správné a pevné umístění Vašeho bazénu doporučujeme připravit podklad pod bazén. Váš bazén by neměl být umístěn na šikmé ploše, může to vést k poklesu jedné strany a tím k poškození bazénu. Vyberte pro Váš bazén nejlepe nejslunečnější plochu. Čím větší plocha, na kterou paprsky dopadají, tím lépe. Kolem bazénu doporučujeme prostor alespoň 90 cm.

Bazén by měl být chráněn před větrem. Za žádných okolností neumísťujte bazén pod elektrické vedení.



#### Umístění filtračního systému

K Vašemu bazénu je vhodné opatřit také pískovou filtraci. Je nutné dodržovat minimální vzdálenost od bazénu k filtraci. Pro další informace viz přiložený popis filtračního systému.



#### Příprava na výstavbu bazénu

Rádi bychom, aby Vám bazén dlouho sloužil k Vaší spokojenosti a proto prosím dbejte pečlivě na výběr a výstavbu bazénu. Čím lépe a pečlivěji je připraveno místo k umístění Vašeho bazénu, tím déle Vám bude sloužit. Prosíme Vás, věnujte svému bazénu tuto péči. Je nezbytné, aby podklad, na kterém bude Váš bazén postaven byl stabilní (bez terenních nerovností).

Pokud by byl postaven na nerovné místo, vedlo by to k poškození bazénu. Umístění bazénu musí být bez plevele, kamenů, kořenů a ostrých předmětů. Všechny tyto předměty musí být odstraněny, aby se nepoškodila bazénová fólie.

Pokud byste chtěli postavit bazén na betonu, asfaltu a nebo podobném podkladu, je nutné pod bazén položit podložku.

Pokud postavíte bazén bez podložky na jednom z výše zmíněných a podobných materiálů, dojde k poškození bazénu.

Bazén není vhodný k zapuštění do země. V takovém případě ztrácí nárok na záruku.



#### Vyrovnaní místa instalace

Vodováhou změřte rovný povrch a natáhněte si provázek, pravitko, tyč a začněte vyrovnávat podklad bazénu. Shruňte podklad vždy z výše umístěných míst, ne opačně. Vodováhou kontrolujte.

Zobrazení 6, 7



#### Doporučení – podkladová deska

Pro tento typ bazénu doporučujeme místo pro stavbu bazénu vybetonovat. Nezapomeňte také na vhodnou výztuž. Podlahové desky musí být přesně rovné.

Pokud nechcete podlahové desky betonovat, měli byste použít vhodnou betonovou podložku, Zobrazení 40,41. Betonové desky nejsou nezbytné pro stabilitu, ale jejich použití se doporučuje z bezpečnostních důvodů. Pokud tak neučiníte, může vést k poklesu bazénových stěn a nenávratnému poškození bazénu.

Betonové desky musí být ve stejné rovině jako ostatní povrch.



#### Rozměry Zobrazení 42, 43, 44

- 1 K výkopu
- 2 Betonové desky
- 3 Sloupy
- 4 Stahovací plíšky
- 5 Přítlačná deska
- 6 Zpevňovací deska
- 7 Spodní deska

5,5 x 3,66 x 1,2 m		
	Volně stojící	Zapuštěná
A (cm)	550	550
B (cm)	600	650
C (cm)	416	466
D (cm)	548	548
E (cm)	50	70
F (cm)	568	588

6,4 x 3,66 x 1,2 m		
	Volně stojící	Zapuštěná
A (cm)	640	640
B (cm)	690	740
C (cm)	410	470
D (cm)	548	548
E (cm)	200	220
F (cm)	568	588

7,3 x 3,66 x 1,2 m		
	Volně stojící	Zapuštěná
A (cm)	730	730
B (cm)	780	830
C (cm)	416	466
D (cm)	548	548
E (cm)	280	300
F (cm)	568	588



#### Postavení bazénové lišty

Při instalaci stěn bazénu je nutné zajistit stěny ochrannou lištou. Tato lišta může být zhotovena z lehkého, tenkého betonu nebo vybudována lehké obvodové stěny.

Proč? Tlak podloží je násobkem tlaku vody. Není-li vystavena obvodová lišta, bazén nebude stabilizovaný a bude se postupně vyprázdnovat.



#### Příprava plíšky k upevnění, Zobrazení 45

Rozložte plíšky (9) (v závislosti na modelu stěn) na plochu, tak jak to vidíte na Zobrazení 46.

Vyhladte jemně všechny záhyby.

Připojte k sobě pomocí šroubu M5x15 (10) a šroubových matek (11) zahnutý plíšek (3) se stahovacím plíškem (9). Ujistěte se, že zahnutý plíšek je ve správném úhlu (3), jak to ukazují Zobrazení 46,47,48. Zahnutý plíšek (3) musí být spojen s horní částí a utáhnut.

To samé proveďte na obou stranách.

Instalace zpevňovací desky na spodní desku

Položte opatrně stahovací plíšek (9) a upevněte 4 M5x15 šrouby (10) do otvorů, které jsou umístěny v blízkosti prostředku bazénu. Ujistěte se, že šrouby směřují směrem ke dnu bazénu. Umístěte znovu stahovací plíšek na spodní stranu a umístěte zpevňovací desku (6) a navrch menší desku (4), nasadte na šrouby, které vyčnívají (Zobrazení 49,50,51). Zašroubujte matky (11) na šrouby a pevně je utáhněte. Ujistěte se, že předtím než šrouby utáhnete, není základní deska šikmá.

Tento postup zopakujte u všech plíšků.



#### Instalace sloupků

Postavte jeden z vertikálních sloupků (1) na spodní desku (4). Upevněte sloupek (1) pomocí šroubu M5x15 (10) a odpovídajícími matkami (11) na desku „G“. Pevně utáhněte šrouby v jakémkoli pořadí.

Zkontrolujte, že je zachována mezera cca 2 mm pod přírubou na spodní straně každé vertikály, tak aby spodní díl „C“ mohl lehce klouzat.

Opakujte krok (a) a (b) na druhé straně stěny bazénu. Zobrazení 52,53,54,55



#### Instalace upevnění sloupku

Položte upevnění do téměř horizontální polohy (2) a vložte čtyři příruby na konci upevnění do drážek ve svislém sloupku. (1) zobrazení 56,57,58,59).

Zatlačte na upevnění (2) dokud nevidíte čtyři příruby uvnitř vertikálního sloupce (1). Současně zatlačte na spodní konec upevnění proti zahnutému plíšku (3). Umístěte zahnutý plíšek (3) do upevnění (2) (Zobrazení 60,61).

Zašroubujte G upevnění (2) dvěma šrouby (12) a příslušnými matkami (11) na spodní desku (3). Neutahujte je příliš pevně, jen tak, aby byly dostatečně utáhlé k zabezpečení upevnění (Zobrazení 62,63).

Zopakujte body(a) do (c) se všemi ostatními kurty.



#### Společná výstavba základové desky bazénu

Instalace zahnuté přechodové části

Každý model přichází s jedním nebo dvěma různými kovovými typy zahnuté spodní sekce. Berte v potaz tabulku níže, abyste si vybrali vhodný typ a počet spodních dílů, které jsou vhodné pro Váš bazén. Zobrazení 64

- 1 Betonová deska
- 2 Stahovací plíšek
- 3 Přechodový profil B
- 4 Tlaková deska
- 5 Podlahová lišta
- 6 Sloupky
- 7 Přechodový profil A

Velikost bazénu	Přechodný Profil A	Přechodný Profil B	Míry +/- (mm)
550 x 366 cm	850.015 x 4		1420 x 4
640 x 366 cm	850.021 x 4	850.019 x 2	1130x 4
			1430 x 2
730 x 366 cm	850.021 x 4	850.017 x 4	1132 x 4
			1130 x 4

Pokud je Váš bazén typu 5,5x3,66, umístěte přechodové sekce 7 na obou stranách vertikálních sloupků (1) U jiných modelů, nejprve umístěte přechodný profil 3 mezi vertikální sloupky (1) (Zobrazení 65). Tyto přechodové sekce musí pasovat do zářezů vertikálních sloupků (1). Ujistěte se, že drážky přechodové sekce, jsou umístěny čelem nahoru, Zobrazení 66.

Umístěte přechodovou sekci A. Postupujte s každým zakončením dokud nepasuje do drážky vertikálního sloupku (Zobrazení 67).

Důležité: Ujistěte se, že přechodové profily A a B jsou správně umístěny a upevněny do drážek vertikálních sloupků 1.

Nainstalujte PCA Profil Zobrazení 71

Poté co nainstalujete přechodový profil A umístěte desku T1, poté PCA spodní sekci profilu, dokud nedokončíte půlkruh (Zobrazení 68). PCA přechodová sekce musí jít do desky T1 (Zobrazení 69, 70). Mezi profily nechte mezeru cca 5 mm (Zobrazení 69).



#### Montáž kovových stěn

Doporučujeme vystavovat bazén v nejméně dvou osobách a za slunečného a bezvětrného dne. Pro Vaši bezpečnost je důležité mít rukavice, obzvláště při výstavbě kovových stěn. Během výstavby stěn je neskládejte a pečlivě je roztahujte. Umístěte vertikálně stěny bazénu (etiketa míří nahoru) na lepenkovou krabici do středu kruhu. Uspadněte si roztahování stěn bazénu a předejdete poškrábání dna bazénu (Zobrazení 72).

Nerokládejte bazénové stěny úplně, umístěte stěny do dlážek v dolních sekcích (Zobrazení 74). Začátek výstavby stěny by měl být na základní desce (T1), Zobrazení 73, obecně centralní deska polokruhu, aby otvor skimmeru mohl být na stejné straně.

Důležité: Umístěte stěny do sekcí a zkontrolujte že jsou bezpečně vloženy do dlážek PCA profilových částí. (Zobrazení 75). Zkontrolujte, že všechny přechodové sekce jsou umístěny správně (Zobrazení 76). Aby stěny nepadaly dovnitř, připevněte je k vertikálnímu sloupku (1) pomocí pásky (Zobrazení 77). Můžete také umístit horní desky (5) a zafixovat pomocí pásky (Zobrazení 78).

Dokončete kruh tvořený stěnami a ujistěte se, že mezery mezi stěnami jsou spojené a zafixované pomocí šroubů. Pamatujte, že hlavičky šroubů musí být na vnitřní straně stěn a matky s těsněním na stěně vnější. Zobrazení 79 az 83

Zakryjte hlavy šroubů pomocí PVC-pásky (na vnitřní straně bazénu), aby se zabránilo poškození bazénové fólie. Tato páska musí držet pevně, pokud je to nutné, použijte PVC lepidlo určené pro tyto účely a ujistěte se, že všechny ostré hrany a šrouby jsou zakryty předtím, než započnete další krok. Zobrazení 15



Pokud nemáte žádnou izolaci podlahy

Položte čistý písek (bez kamenů a jiných cizích předmětů) na podloží ve výšce cca. 1 - 2 cm a urovnejte. U stěn můžete vytvořit klínek, trojúhelníkového tvaru – neměl by přesáhnout 7 cm. S tímto malým trikem se vyhnete všem problémům s tlakem vody a tomu, aby se poškodila fólie následkem vodního tlaku na kovovou stěnu.

Aby se zabránilo pohybu písku, je vhodné podél nainstalovat, jak je zobrazeno níže, fólii.

Zobrazení 17

- 1) Klínek
- 2) Lišta
- 3) Fólie
- 4) Ocelová stěna

Zobrazení 18



Pokud používáte podlahovou izolaci

Zde můžete použít libovolné polystyrenové klíny. Ty jsou pak přilepeny k podlaze izolace, která je podél stěn bazénu.

Případně můžete udělat klínek z písku.

Bez ohledu na to, jaký použijete klínek, je nutné použít na podlahu izolaci.



Montáž

Použitá fólie je navržena tak, aby byla schopna vydrzet teplo a ultrafialové paprsky. Z tohoto důvodu se vlastnosti fólie mírně mění v závislosti na okolních podmínkách.

Nikdy do bazénu nevstupujte s botami.

Fólie je nejdůležitější a nejcitlivější částí Vašeho bazénu. Vyvarujte se při otvírání kartonu s fólií použití nože nebo jiného ostrého předmětu. Udržujte fólii v dostatečné vzdálenosti od všech nebezpečných předmětů.

V průběhu slunečného dne (nejméně 20° C), aby se mohla během instalace dobře přizpůsobit bazénu. Fólie je vyrobena na bázi vinylového materiálu, který má určitý stupeň flexibility.

1. Dejte fólii do poloviny stěn bazénu a rozviňte je do stran. Fólie musí být připevněna k podlaze a musí přilnout ke stěně bazénu. Část, která spojuje spodní fólii se stěnou, musí na všech místech skvěle přiléhat. Zobrazení 19
2. Aby se fólie nezvrásnila, musí být švy fólie svisle k podlaze.
3. Zvedněte stěnu k horní straně bazénu a zachyťte kolíčky. Mírné zvrásnění fólie odstraníte povytáhnutím fólie nahoru. Vyhněte se silnému tahu za fólii. Zobrazení 20
4. Je důležité, aby byla fólie bez zvrásnění, centralizovaná a plně rozvinutá. Nápňte bazén vodou asi 2-3 cm a srovnávejte zbývající zvrásnění směrem do středu. Fólie se mírně natáhne. Ujistěte se, že je stěna bazénu rovná. Pokud nerovnosti přesahují hranici 25 mm vypusťte nádrž, zdvihněte stěny a předělejte tak, aby nerovnosti nepřesahovaly 25mm. Zobrazení 21
5. Vložte U- tvarovanou část přes horní okraj stěn bazénu. Poté, co máte namontované všechny U-části, seřízněte poslední část do požadovaného tvaru. Zobrazení 22, 23



Montáž Dekorační fólie (volitelně)

Připevněte fólii k ocelovým stěnám a ujistěte se, že není zvrásněná. Je nutné fólii upravit v místech skimmeru a odtokovou trysku cca. 2 cm. Zobrazení 25, 26



Instalace horní sekce (PCS)

Namontujte horní profil (PCS) na horní vrch ochranného dílu (PL) kolem celého obvodu bazénu. Zobrazení 84.

Označte a urízněte ochranu přebytečnou lištu u posledního dílu stěny Zobrazení 85,86. Upevněte horní desku (5) na centrální sloupky (1), abyste předešli možnému spadnutí stěn směrem dovnitř, Zobrazení 87.



Montáž vertikálních sekcí (VER) Zobrazení 88

Umístěte vertikální profily (sloupky) kolem bazénu a umístěte desku T2 na horní část bazénu, podívejte se na prostřední foto.

Spojte spodní část jedné z vertikálních profilů (VER) s dvěma malými štítky (jazýčky) podlahové desky (T1), Tyto štítky musí být na vnitřní straně vertikálních profilů.

Spojte otvory k upevnění šroubu TO2 na obou stranách vertikálních profilů a ujistěte se, že jsou připevněny k otvorům štítku desky T1, Zobrazení 89, 90.

Umístěte vrchní desku (T2) na vrchní hranu bazénu a na vertikální profil (VER), se štítky na vnitřní straně, zobrazení 91.

Upevněte k sobě otvory pro šrouby TO2 do tří otvorů vertikálního profilu a ujistěte se, že pasují do otvoru desky T2, Zobrazení 92.

Zopakujte kroky a, b, c a d kolem, v dalších sekcích.



Montáž horizontálních profilů (zábradlí)

Nainstalujte horní díl (rovně uříznutý) HOR1-Profil nad sloupky, jejichž konce jsou umístěny na horní desce (5) a použijte otvor A (Zobrazení 97), podívejte se na zobrazení 93,94. Vložte a utáhněte (ale ne moc) šrouby, zobrazení 13. Bazény 5,5x3,6 tento horní díl nemají; v takovém případě začínáte sekci HO2-Profil (označený puntíkem).

Na umístění všech horních dílů HOR2-Profilu (označeny puntíkem) nad sloupky 1 a další konce desky T2, se podívejte na fotografie 95, 96. Spojte otvory, vložte a utáhněte šrouby (ale ne moc) TO2.

Umístěte všechny horní profily HOR3 na desky T2 (Zobrazení 98). Spojte otvory k sobě, vložte a utáhněte šrouby TO2, ale ne na fest. Umístěte všechny horní části k sobě, ale ne tak, aby byly navrchu té druhé. Utáhněte všechny šrouby (Zobrazení 99).

Důležité: Pokud nějaký z vertikálních sloupků není úplně rovný (VER), musíte jemně potukat kládkem na dřívko, které si položíte na základovou desku. Horní díl vertikální podpory musí také být co nejlépe postavený.



Montáž dekorativních panelů

Spojte horní spojky s konci horních částí. Zahákněte pod vnitřní hrany horních částí (Zobrazení 100) táhněte směrem k sobě (Zobrazení 101), dokud nedosáhnete zaháknutí na vnější straně, Zobrazení 102.



Pokyny pro montáž vratné trysky

Připojovací otvory pro vmontované díly (skimmer a trysky)

Otvory pro vmontované díly jsou předem vysekuté v tvárně, ale ne úplně. Proto musí být vnitřní kovový díl (na perforovaných místech) opatrně uvolněn vhodným nářadím a hrany se musí začistit. Potom je teba hrany přelakovat vhodnou ochranou proti korozi (např. barva na ochranu proti korozi nebo zinková barva).

Pokyny pro montáž vratné trysky

Ostrým nožem z vnější strany stěny bazénu vyřízněte fólii z kruhového otvoru pro připojení vratné trysky. Otvor ve fólii vyřízněte o cca 5-10 mm menší, než je otvor ve stěně. Vezměte druhý hadicový trn a našroubujte ho do tělesa vratné trysky. Jako těsnění použijte teflonovou pásku (nepoužívejte žádná lepidla nebo těsnící tmely).

Do kruhového otvoru ve stěně, zevnitř bazénu, vložte vratnou trysku tak, aby jedno gumové těsnění bylo zevnitř bazénu a vně pak jedno korkové a druhé gumové těsnění. Vratnou trysku dobře utáhněte. Do otvoru v tělese vratné trysky našroubujte směrovou koncovku a nasměrujte tak, aby nesměřovala k otvoru sběrače.

Sběrač a vratnou trysku propojte s filtračním zařízením pomocí hadic. Spojte zajistěte hadicovými sponami! Zobrazení 27

Zobrazení 28

- 1) Těsnění
- 2) Ocelová stěna
- 3) Bazénová fólie



Je-li součástí Vaší vstupní trysky připojovací díl k čerpadlu, je potřebné utěsnit závit teflonovou páskou!

Po správném namontování vstupní trysky naplňte bazén do výšky 5 cm pod skimmer.

Nejprve připojte klapku skimmeru do tělesa skimmeru. V závislosti na verzi skimmeru, skimmer obsahuje 2 jednotlivá těsnění nebo 1 přísávací těsnění.



#### Montáž tělesa sběrače na stěnu bazénu

Poznámka: K montáži budete potřebovat křížový šroubovák a nůž s ostrým hrotem. Hrany předřezaných otvorů sběrače a vratné trysky obrousáním zbavte ostrých otřepů. Toto doporučujeme provést před montáží fólie do bazénu. Vezměte jeden hadicový trn a našroubujte ho do tělesa sběrače. Jako těsnění použijte teflonovou pásku (nepoužívejte žádná lepidla nebo tesnicí tmely). Před započítím samotné instalace je nutné, aby bylo těleso sběrače ke stěně bazénu již částečně přišroubováno. Z vnější strany bazénu k vyznačeným otvorům přiložte jedno těsnění a těleso sběrače. Polohu zajistíte párem kratších šroubů v prostředních otvorech na stranách sběrače. Předtím zkontrolujte správné nasazení klapky ve vstupní přírubě tělesa a sběrače. Klapka se musí volně pohybovat. Nyní nainstalujte bazénovou fólii a napusťte vodou tak, aby hladina vody dosahovala cca 5cm pod úroveň přípojovacího otvoru vratné trysky. Ostrým hřebíkem z vnější strany bazénu propíchněte fólii ve všech otvorech pro připojení tělesa sběrače. Z vnitřní strany bazénu přiložte druhé těsnění a přírubu. Do otvoru v přírubě vložte zbylých 10 delších šroubů a křížovým šroubovákem postupně dotáhněte. Ostrým nožem vyřízněte fólii z příruby. Nyní namontujte vratnou trysku. Zobrazení 29



#### Montáž skimmeru

Vyjměte těsnění na výpusti sběrače. Dejte pozor na příruby! Postup je stejný, jak je popsáno výše.

#### Zobrazení 29

- 1) Ocelová stěna
- 2) Bazénová fólie
- 3) Těsnění
- 4) Příruby sběrače

Při připojení filtračního systému musí být voda naplněna do cca. ½ výšky sběrače. Zobrazení 30

Váš sběrač je spojen s filtračním systémem, je nutné utěsnit závit teflonovou páskou!



#### Konec sezóny

Na konci koupací sezóny, musí být hladina vody snížena pod úroveň sběrače a trysky.

Kromě toho je nutné odstranit spojovací trubky k filtračnímu zařízení. Filtrační systém a filtrační čerpadlo je odvodňováno otevřením vypouštěcího ventilu. Filtrační zařízení je nutné mít uskladněné v suché a mrazu odolné místnosti. Doporučujeme zazimování pokud je teplota vody pod 12° C. Na škody způsobené mrazem se nevztahuje záruka.

1

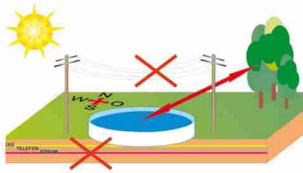

6



7

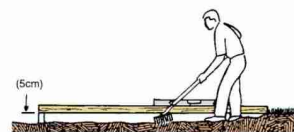

40

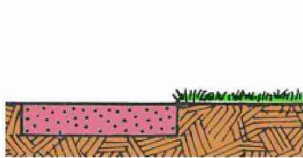

41

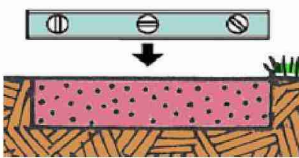

42

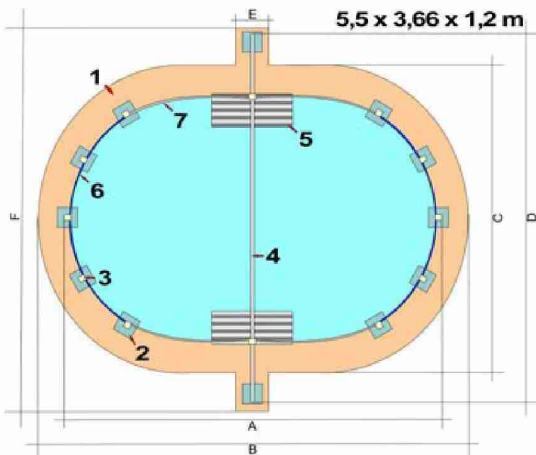

44

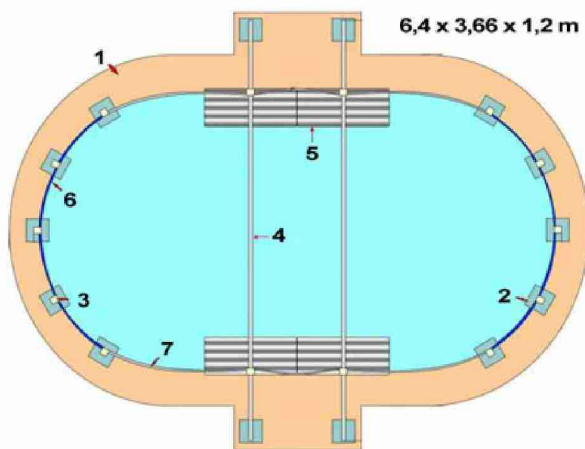

43

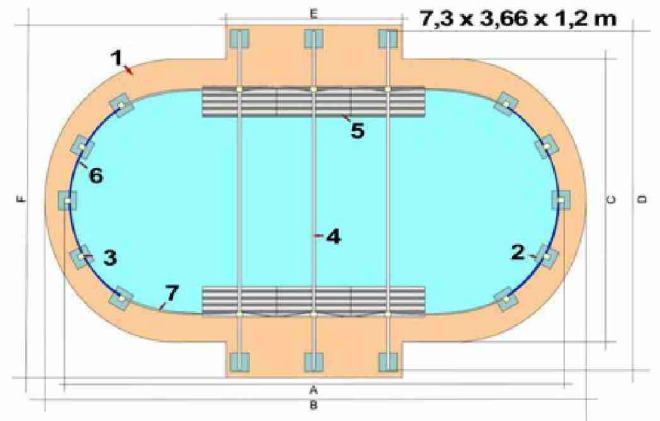

45

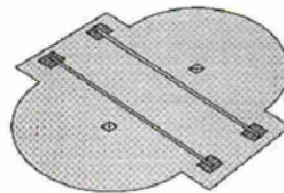

46

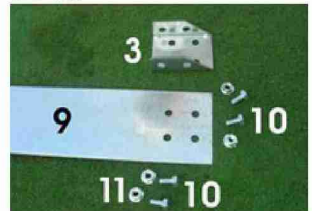

47



48



49

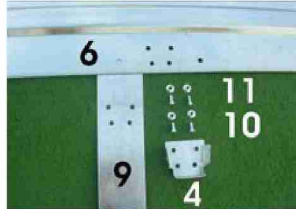

50



51



52

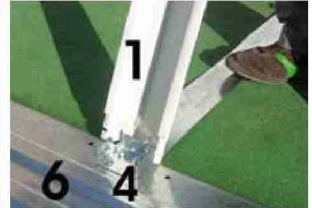

53

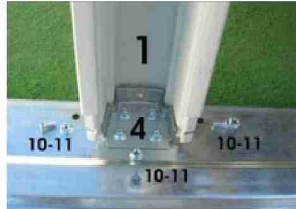

54



55



56

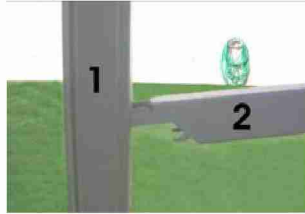

57



58

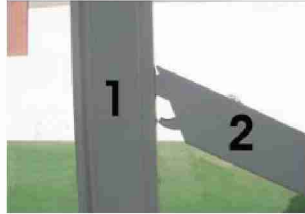

59

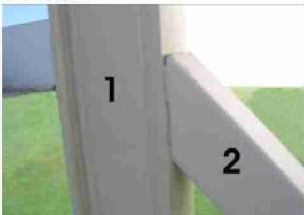

60



61

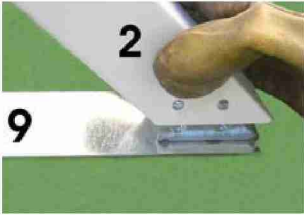

62

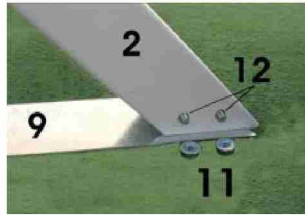

63

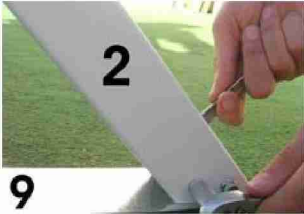

64

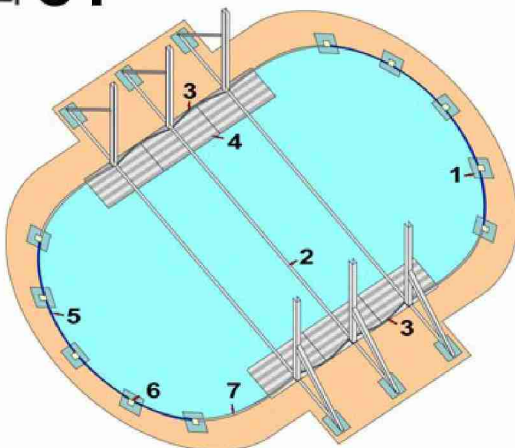

65



66



67

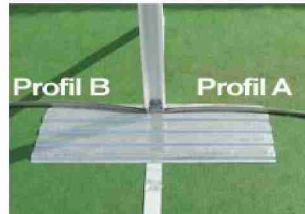

71

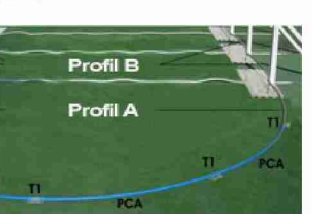

68



69

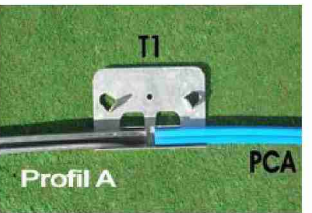

70

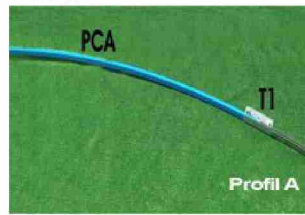

72

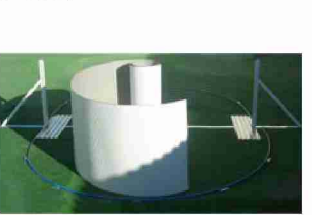

73



74



75

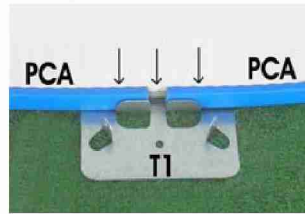

76



77



78



79

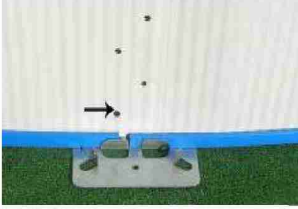

80

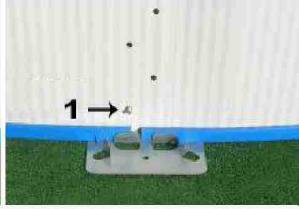

81

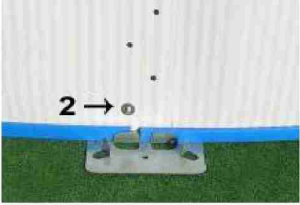

82

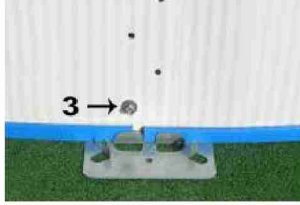

83

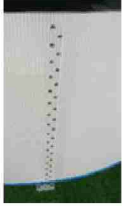

15

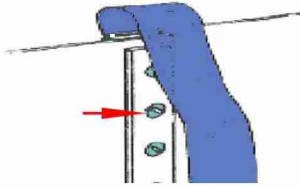

17

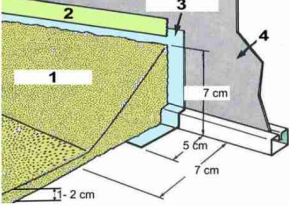

18



19

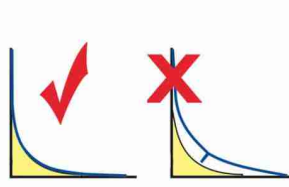

20

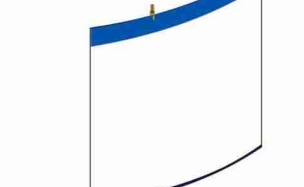

21

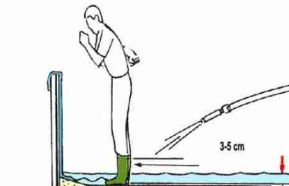

22



23

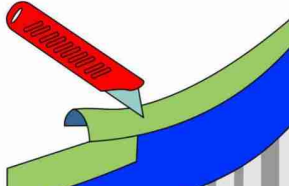

25

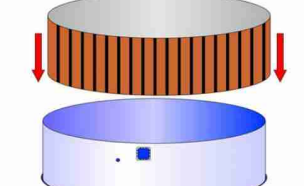

26

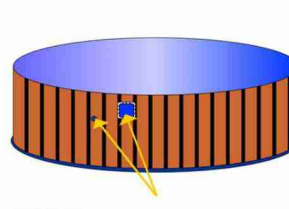

84



85



86



87



88



89



90



91



92



97



93



94



95





96



98



99



100



101



102



27

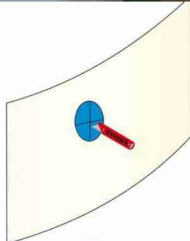

28

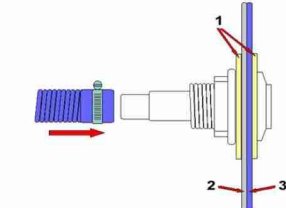

29

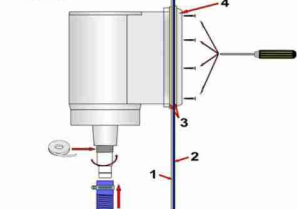

30

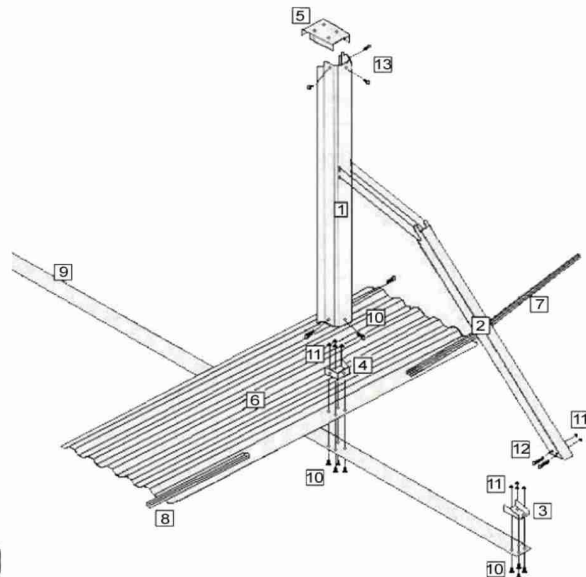
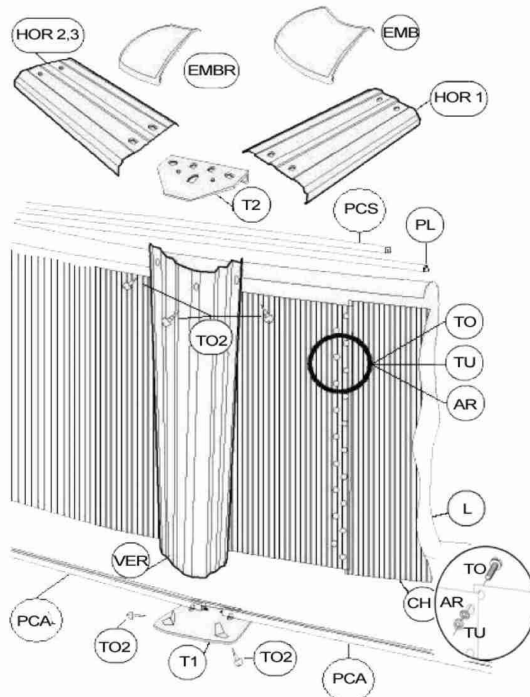
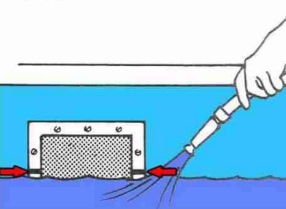

Ref.	5,5 x 3,66 m	6,4 x 3,66 m	7,3 x 3,66 m
TO/TU/AR	011301	011301	011301
T1	011302	011302	011302
T2	011304	011304	011304
PCA	011311	011311	011311
3	011320	011320	011320
2	011321	011321	011321
10	011322	011322	011322
1	011323	011323	011323
EMB	011324	011324	011324
4	011325	011325	011325
5	011326	011326	011326
6	011327	011327	011327
CH	011340	011341	011342
HOR3	011351	011351	011351
HOR2	011353	011352	011352
TO2	011355	011355	011355
VER	011357	011357	011357
EMBR	011367	011367	011367
HOR1	-	011368	011366
9	011369	011369	011369
PL	011370	011370	011370
PCS	011372	011372	011372
7	011373	011374	011374
L	011380	011381	011382
8	-	011375	011376