



NÁVOD K INSTALACI A POUŽITÍ

EN-CZ

Děkujeme vám, že jste si vybrali tepelné čerpadlo Rapid s inverterovou technologií



Prodejce tepelných bazénových čerpadel:



Obsah

Pro uživatele	P.23-P.32
1. Všeobecné informace:	- 5 -
1.1. Obsah:	- 5 -
1.2. Provozní podmínky a rozsahy:.....	- 5 -
1.3. Výhody různých provozních režimů:	- 5 -
1.4. Prosím pozor:	- 6 -
2. Obsluha.....	- 8 -
2.1. Upozornění před použitím	- 8 -
2.2. Pokyny k provozu.....	- 8 -
2.3. Denní údržba a zazimování.....	- 10 -
3. Technická data.....	- 11 -
Pro instalatéry a profesionály	P.33-P.43
1. Přeprava	- 13 -
2. Instalace a údržba	- 13 -
2.1. Upozornění před instalací:.....	- 13 -
2.2. Instalační pokyny	- 14 -
2.3. Kontrola po instalaci	- 17 -
2.4. Údržba a zazimování.....	- 17 -
3 . Odstraňování běžných závad.....	- 18 -
4 . Kód závady.....	- 18 -
Příloha 1: Schéma elektrického zapojení priority ohřevu (volitelně)	- 18 -
Příloha 2: Schéma elektrického zapojení priority ohřevu (volitelně)	- 20 -
Příloha 3: Schéma elektrického zapojení priority ohřevu (volitelně)	- 21 -

PŘEČTĚTE SI HO PROSÍM PEČLIVĚ A ULOŽTE HO PRO POZDĚJŠÍ POUŽITÍ

Tento návod vám poskytne nutné informace pro optimální používání a údržbu,



Varování:

- Před instalací, použitím a údržbou si přečtete následující pokyny.
- Montáž, demontáž a údržbu musí provádět odborný personál v souladu s příslušnými předpisy.
- Zkouška utěsnění plynu musí být provedena před a po instalaci.

1. Použití

- Tepelné čerpadlo musí být instalováno nebo zlikvidováno odborníky a je zakázáno jednotku demontovat a znovu instalovat konečným uživatelem.
- Před přívodem a odvodem vzduchu z tepelného čerpadla musí být volné místo viz. návod.**

2. Instalace

- Tento výrobek musí být chráněn před jakýmkoli zdrojem ohně.

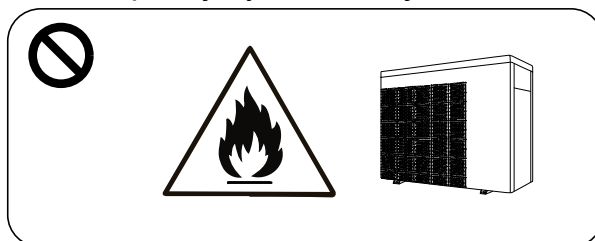

- Čerpadlo nesmí být instalováno v uzavřené místnosti.

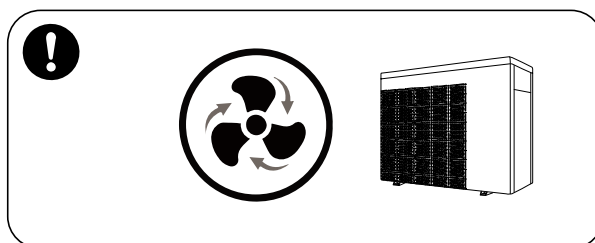

- Před svařováním vysajte kompletně chladivo. Svařování může provádět pouze odborník v profesionálním servisním středisku.

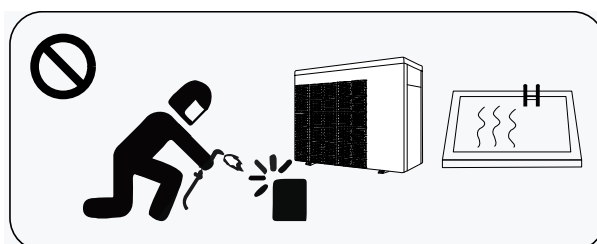

- d. Pokud dojde k úniku plynu, musí být tepelné čerpadlo odstaveno z provozu a jednotka musí být opravena v profesionálním servisním středisku.

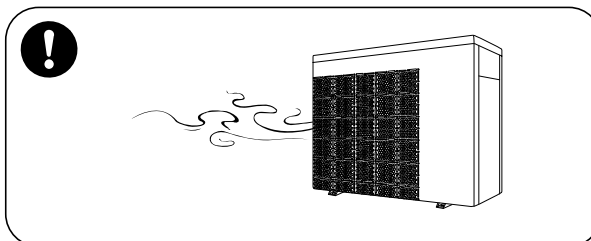

3. Přeprava a skladování

- a. Přeprava tepelných čerpadel není povolena v utěsněných prostorech.
- b. Při přepravě je nutné, pokud možno, dodržovat konstantní rychlost bez náhlého zrychlení nebo brždění, aby nedošlo k poškození zboží.
- c. Tepelné čerpadlo musí být dostatečně vzdáleno od možného zdroje požáru.
- d. Místo skladování musí být dobře větrané. Vyžadováno je odvětrávací zařízení

4. Poznámky k údržbě

- a. Pokud je zapotřebí údržba nebo likvidace, obraťte se na autorizované servisní středisko
- b. Požadavek na kvalifikaci
Všichni provozovatelé, kteří likvidují plyn, musí mít platnou certifikaci..
- c. Při údržbě nebo při plnění plynu dodržujte požadavky výrobce. Viz návod k obsluze..

> 1. Všeobecné informace:

1.1. Obsah:

Po vybalení prosím zkontrolujte, zda máte všechny následující díly.

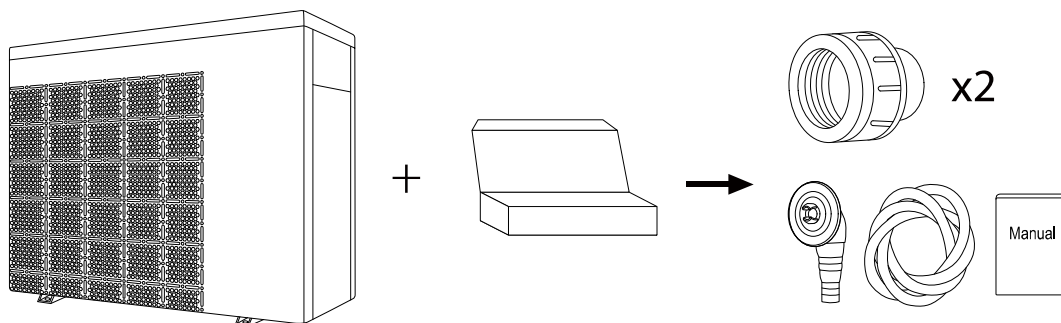



1.2. Provozní podmínky a rozsahy:

POLOŽKY		ROZSAH
Provozní rozsah	Teplota vzduchu	-7 °C ~ 43 °C
Nastavení teploty	topení	18 °C ~ 35 °C
	chlazení	12 °C ~ 30 °C

Tepelné čerpadlo má ideální výkon při rozsahu teplot 15 °C ~ 25 °C

1.3. Výhody různých provozních režimů:

Tepelné čerpadlo má dva provozní režimy: Smart a Silence. Mají různé výhody za různých podmínek

REŽIM	DOPORUČENÍ	VÝHODY
	Smart Program jako standard	Topný výkon: 20 % až 100 % Inteligentní optimalizace Rychlé topení
	Tichý program k použití v noci	Topný výkon: 20 % až 80 % Hladina hluku o 3 dB (A) nižší než režim Smart.

1.4. Prosím pozor:

⚠ Toto tepelné čerpadlo má paměťovou funkci pro případ vypnutí napájení. Při obnovení napájení se čerpadlo automaticky restartuje.

1.4.1. Tepelné čerpadlo se dá používat jen pro ohřev vody v bazénu. NIKDY se nesmí používat pro ohřev jiných, hořlavých nebo kalných kapalin.

1.4.2. Tepelné čerpadlo nezvedejte při přemísťování za vodní přípojku, neboť tak dojde k poškození titanového tepelného výměníku uvnitř tepelného čerpadla.

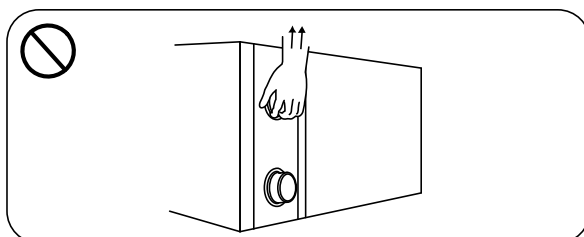

1.4.3. Neumisťujte překážky před vstup a výstup vzduchu tepelného čerpadla.

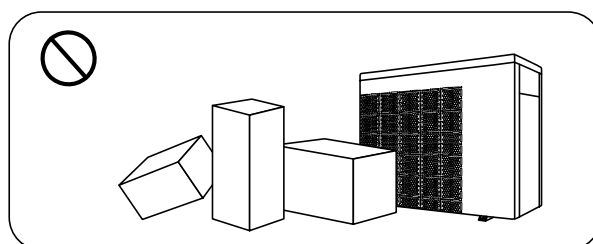

1.4.4. Nestrkejte nic do vstupu nebo výstupu, neboť to může vést ke snížení účinnosti tepelného čerpadla nebo jeho zastavení.

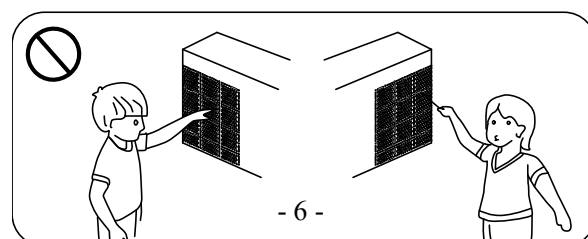

1.4.5. V blízkosti tepelného čerpadla nepoužívejte ani neskladujte hořlavé plyny nebo kapaliny, jako jsou rozpouštědla, barvy a palivo, aby nedošlo k požáru.

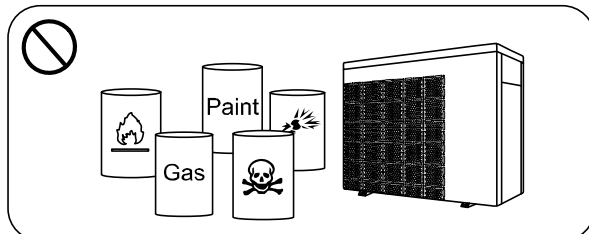

1.4.6. Při jakýchkoli neobvyklých projevech, například nenormálním hluku, zápachu, kouři a elektrickém probíjení vypněte okamžitě síťové napájení a obraťte se na svého místního prodejce. Nepokoušejte se tepelné čerpadlo sami opravovat.

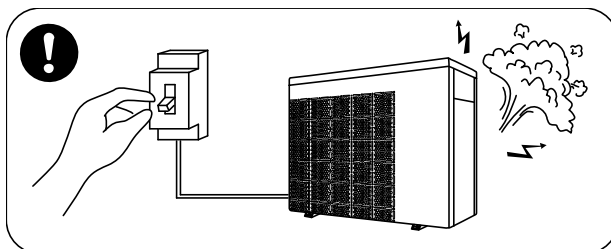

1.4.7. Hlavní spínač musí být umístěn mimo dosah dětí.

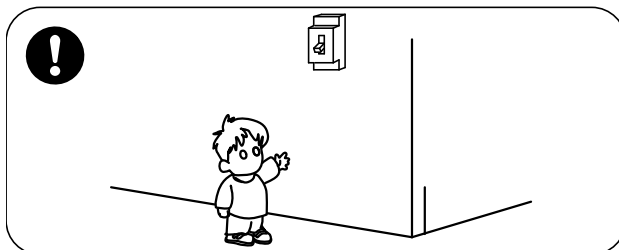



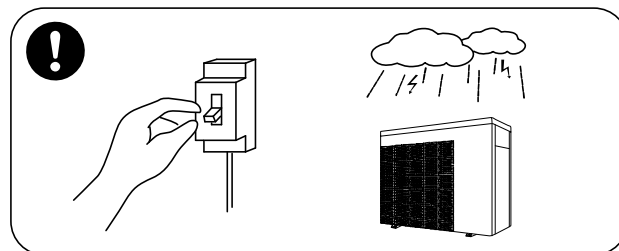

1.4.8. Při bouři prosím vypněte napájení.

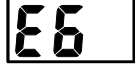

1.4.9. Pamatujte prosím na to, že následující kódy nepředstavují závadu.

	KÓD
Nízký, nebo žádný průtok vody	E3

Upozornění na odmrazování	
Mimo provozní rozsah	
Nedostatečný průtok vody nebo zablokované oběhové čerpadlo	
Nenormální výkon	

> 2. Obsluha



2.1. Upozornění před použitím

- ① Pro zajištění delší životnosti, prosím ujistěte se, že čerpadlo je zapnuté dříve než se zapne tepelné čerpadlo a zároveň v okamžiku, kdy se vypne tepelné čerpadlo, vypne se také čerpání vody.
- ② Ujistěte se, že systém potrubí neteče, poté odemkněte display a zmáčkněte  k nastartování tepelného čerpadla.

2.2. Pokyny k provozu



Symbol	Označení	Funkce
	ON/OFF	Zapnout / Vypnout

	Odemknout	1. Zmáčkněte na 3 vteřiny „Odemknout“ k odemknutí nebo zamknutí obrazovky. 2. Jakmile je display odemčen, zmáčkněte dané tlačítko a vyberte program. Auto (12~35°C) Topení (18~35°C) Chlazení (12~30°C)
	Rychlost	Vyberte „Smart“ program nebo „Tichý“ program
	Nahoru / Dolů	Nastavení teploty

Poznámky:





① Uzamčení obrazovky:

- a. Jestliže nenastane žádná aktivita během 30 vteřin, obrazovka se zamkne
- b. Když je tepelné čerpadlo vypnuté, obrazovka bude černá a bude ukazovat "0%"
- c. Zmáčkní  na 3 vteřiny k uzamčení a vypnutí obrazovky

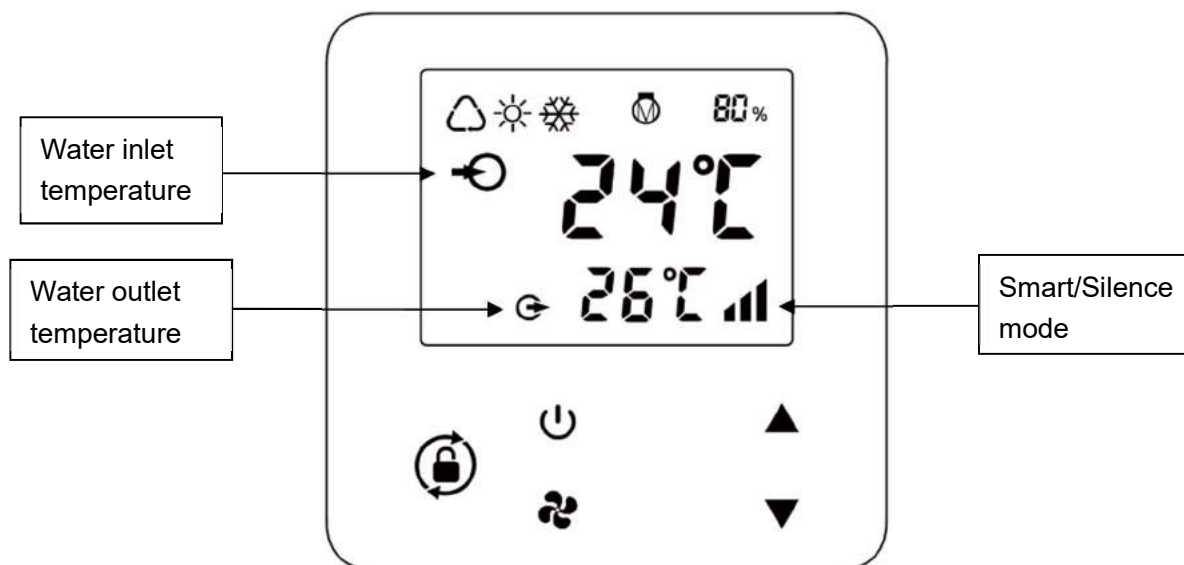
② Odemčení obrazovky:



- a. Zmáčkní  na 3 vteřiny k odemčení a rozsvícení obrazovky.
- b. Pouze v případě odemčené obrazovky je možné používat ostatní tlačítka.





	Auto
	Topení
	Chlazení
	Kompresor

80 %

Výkon v %

1. Zapnutí: Zmáčkněte  na 3 vteřiny k rozsvícení obrazovky, potom zmáčkněte  k zapnutí samotného tepelného čerpadla.

2. Nastavte teplotu: Když je obrazovka odemknutá, zmáčkněte  nebo  k zobrazení teploty a nebo její nastavení.

3. Výběr programu: Zmáčkněte  k výběru programu.

a. Auto : nastavitelná teplota o rozsahu 12~35°C

b. Topení : nastavitelná teplota o rozsahu 18~35°C

c. Chlazení : nastavitelná teplota o rozsahu 12~30°C



4. Výběr programu Smart nebo Tichý:





① Smart program je přednastaven a bude aktivován, jakmile se tepelné čerpadlo zapne. Obrazovka ukazuje .

② Zmáčkněte  k nastavení Tichého programu a obrazovka ukazuje .

(Doporučení: Pro počáteční provoz nastavte program Smart)

5. Rozmrazování

a. Samo rozmrazování: Když se tepelné čerpadlo rozmrazuje tak bliká ikona . Po rozmrazení  přestane blikat.

b. Nucené rozmrazování: Když je tepelné čerpadlo zapnuté, zmáčkněte  a  společně. Za 5 vteřin začne rozmrazování a  bude blikat. Po rozmrazení  ikona přestane blikat.

(Pozn.: interval nuceného rozmrazování by měl být delší než 30 minut a kompresor by měl pracovat déle než 10 minut)

2.3. Denní údržba a zazimování

2.3.1. Denní údržba



Nezapomeňte prosím odpojit elektrické napájení tepelného čerpadla

- ① Výparník prosím vyčistěte čistícími prostředky pro domácnost nebo čistou vodou, NIKDY nepoužívejte benzín, rozpouštědla nebo paliva.
- ② Šrouby, kabely a přípojky pravidelně kontrolujte.

2.3.2. Zazimování

V zimním období, pokud neplavete, prosím odpojte elektrickou přípojku a vypusťte vodu z tepelného čerpadla. Při používání tepelného čerpadla při teplotách pod 2 °C zajistěte trvalý průtok vody.

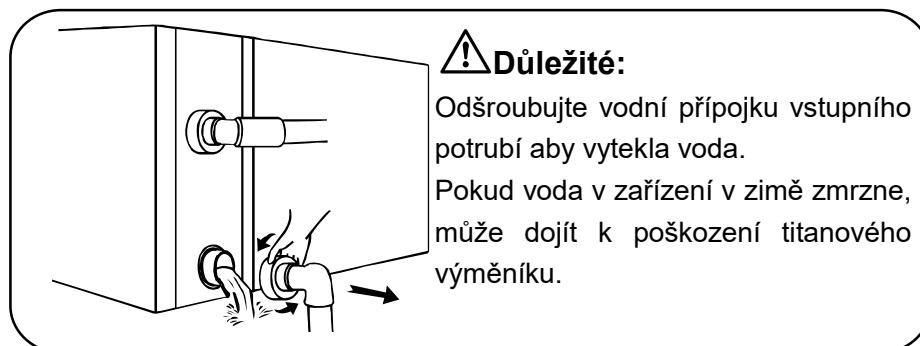

➤ 3. Technická data

Model	IPHCR15	IPHCR20	IPHCR26	IPHCR33	IPHCR40	IPHCR45	IPHCR55	IPHCR70	IPHCR70T	IPHCR100T	
Doporučený objem bazénu (m ³)	15~30	20~40	25~45	30~55	35~65	40~75	50~95	65~120	65~120	90~160	
Pracovní teplota vzduchu (°C)	-7~43										
Provozní podmínky: vzduch 26°C, voda 26°C, vlhkost 80%											
Topný výkon (kW)	6.5	8.5	10.5	13.0	15.0	17.5	20.5	27.5	27.3	35.8	
C.O.P	14.7~6.0	14.8~7.4	15.0~7.4	15.4~7.3	15.5~6.7	15.8~6.2	15.3~6.0	15.4~6.5	15.3~6.5	15.6~5.8	
C.O.P při 50% rychlosti	10.5	10.9	11.0	11.0	10.9	11.1	10.7	11.2	11.2	10.9	
Provozní podmínky: vzduch 15°C, voda 26°C, vlhkost 70%											
Topný výkon (kW)	4.8	6.3	7.3	8.7	10.5	11.5	14.0	18.0	18.0	24.5	
C.O.P	7.3~4.5	7.4~5.0	7.7~4.8	7.7~4.8	7.8~4.6	7.8~4.5	7.7~4.4	8.1~4.8	8.1~4.8	8.0~4.7	
C.O.P při 50% rychlosti	6.3	6.6	6.8	6.8	6.6	6.4	6.3	6.8	6.8	7.0	
Provozní podmínky: vzduch 35°C, voda 28°C, vlhkost 80%											
Chladicí výkon (kW)	3.0	4.0	4.6	5.6	6.8	7.8	10.0	12.2	12.2	16.5	
Jmenovitý vstupní výkon (kW) při teplotě vzduchu 15°C	0.13~1.06	0.17~1.2	0.19~1.5	0.23~1.81	0.27~2.2	0.30~2.6	0.36~3.18	0.55~3.8	0.55~3.9	0.61~5.2	
Jmenovitý vstupní proud (A) při teplotě vzduchu 15°C	0.56~4.60	0.74~5.2	0.83~6.5	1.00~7.87	1.17~9.6	1.3~11.3	1.57~13.8	2.4~16.5	0.79~5.6	0.88~7.4	
Jmen. proud / Max. proud(A)	6.5	8.0	9.0	11.5	12.0	13.0	17.0	20.0	7.0	9.5	
Elektrické napájení	230V/1 Ph/50Hz							400V/3 Ph/50Hz			
Doporučený průtok vody (m ³ /h)	2~4	2~4	3~4	4~6	5~7	6.5~8.5	8~10	10~12	10~12	12~18	
Hladina akustického tlaku 1m dB(A)	37.8~47.2	38.8~48.2	38.6~49.9	42.1~50.7	41.3~55.0	43.1~53.8	40.9~54.2	43.5~54.9	43.5~54.9	42.6~54.7	

Hladina akustického tlaku 10m dB(A)	17.8~27.2	18.8~28.2	18.6~29.9	22.1~30.7	21.3~35.0	23.1~33.8	20.9~34.2	23.5~34.9	23.5~34.9	22.6~34.7
Rozměry vstupního - výstupního vodního potrubí (mm)	50									
Čisté rozměry DxŠxV (mm)	894x359x 648	894x359x 648	894x359x 648	954x359x 648	954x359x 648	954x429x 648	954x429x 755	1084x429x 948	1084x429x 948	1154x539x 948
Čistá hmotnost (kg)	42	45	49	50	52	63	68	90	93	120

1. Uvedené hodnoty jsou platné za ideálních podmínek: bazén zakrytý tepelně izolačním krytem, filtrační systém běžící minimálně 15 hodin denně.
2. Souvisejí parametry podléhají pravidelným změnám v rámci technických zlepšení bez předchozího oznámení. Podrobnosti naleznete na typovém štítku.

> 1. Přeprava

1.1. Skladování nebo přeprava tepelného čerpadla musí probíhat ve vzpřímené poloze.

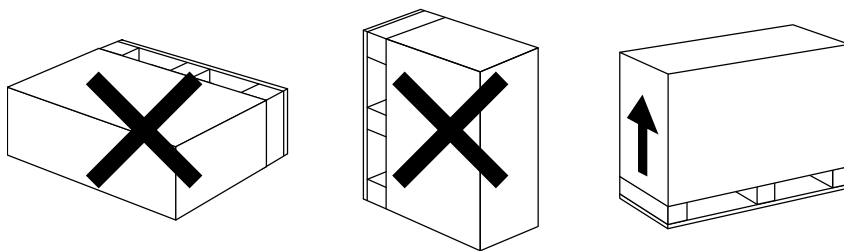

1.2. Tepelné čerpadlo při přemísťování nezvedejte za vodní přípojku, neboť tak dojde k poškození titanového tepelného výměníku uvnitř tepelného čerpadla.

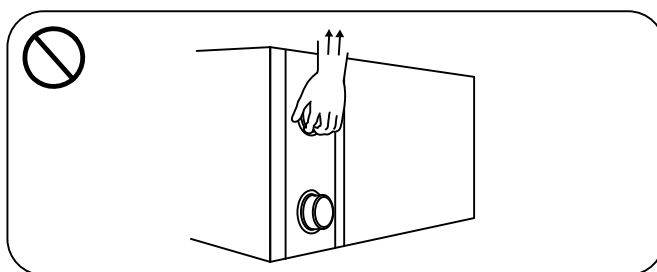

> 2. Instalace a údržba

 Čerpadlo musí být instalováno profesionálním týmem. Uživatelé nejsou oprávněni provádět instalaci sami, neboť při tom může dojít k poškození tepelného čerpadla a ohrožení bezpečnosti uživatele.

2.1. Upozornění před instalací:

2.1.1. Vstupní a výstupní vodní přípojka nemůže nést tíhu hadic. Tepelné čerpadlo musí být připojeno trubkami vyvěšenými v objímkách!

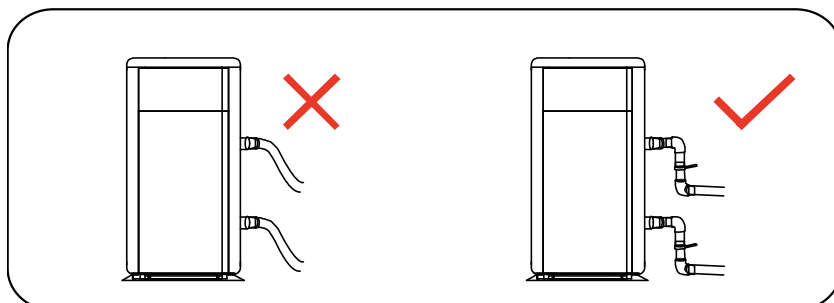

2.1.2. Pro zajištění topné účinnosti musí být délka vodního potrubí mezi bazénem a tepelným čerpadlem $\leq 10\text{m}$.

2.2. Instalační pokyny

2.2.1. Umístění a rozměry

 Tepelné čerpadlo musí být instalované na místě s dobrou ventilací

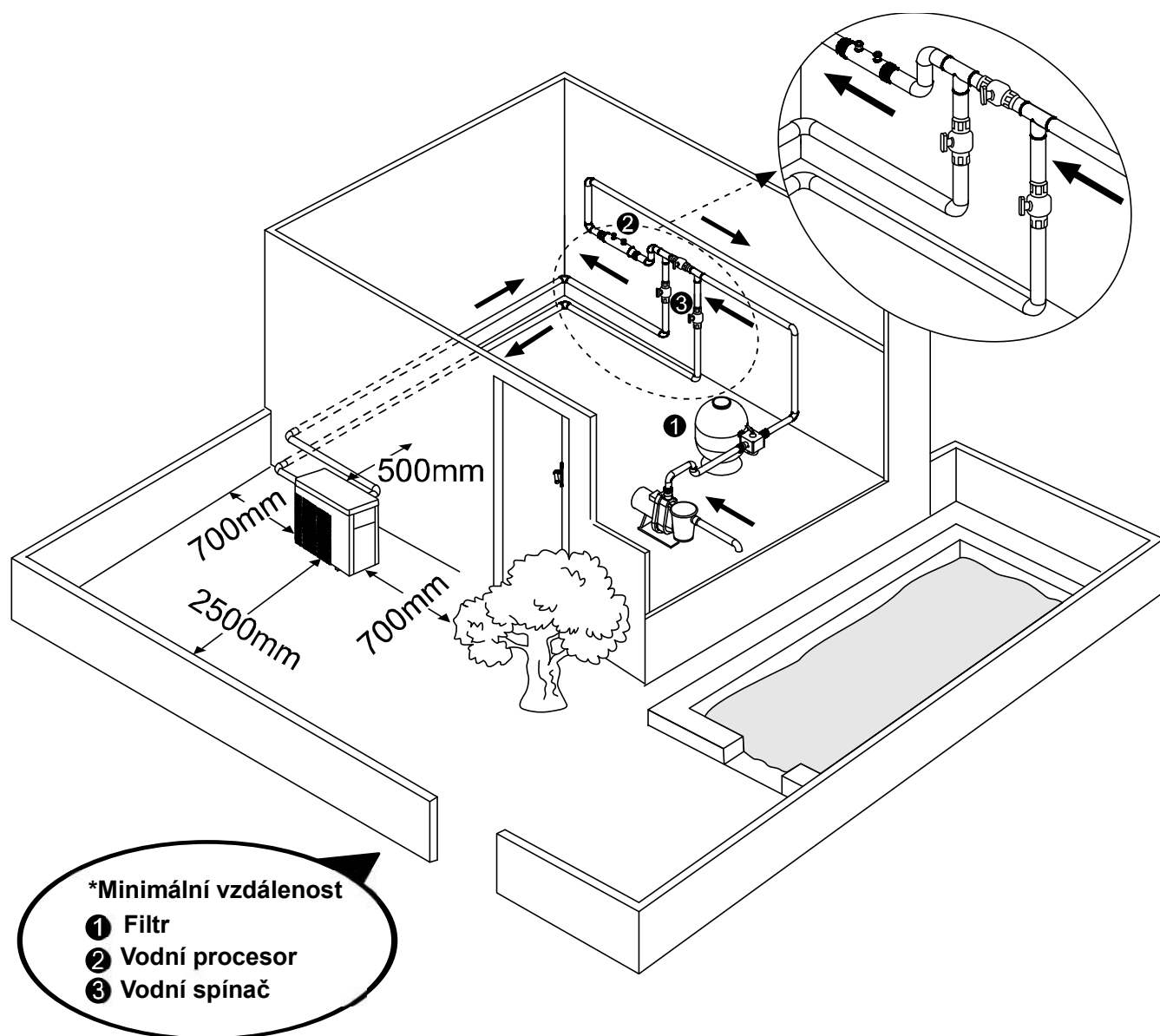

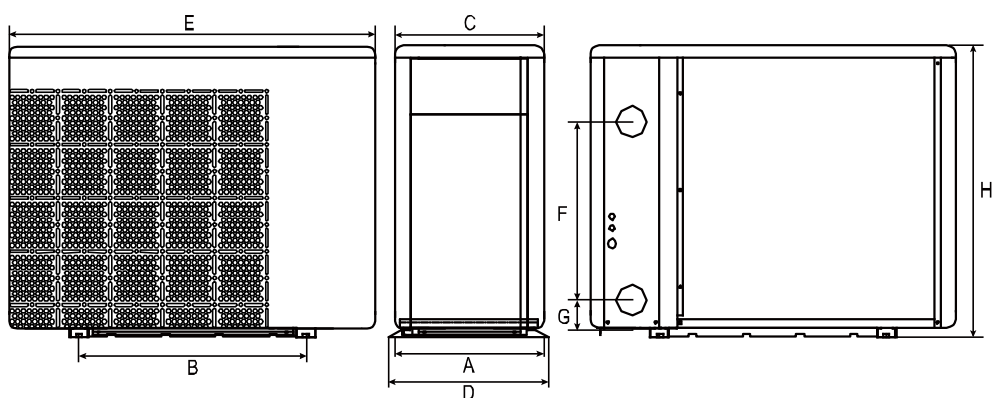

Rozměry = MM		A	B	C	D	E	F	G	H
MODEL	IPHCR15	334	590	318	359	894	250	74	648
	IPHCR20	334	590	318	359	894	250	74	648
	IPHCR26	334	590	318	359	894	290	74	648
	IPHCR33	334	590	318	359	954	280	74	648
	IPHCR40	334	590	318	359	954	340	74	648
	IPHCR45	404	590	388	429	954	390	74	648
	IPHCR55	404	590	388	429	954	460	74	755
	IPHCR70	404	720	388	429	1084	620	74	948
	IPHCR70T	404	720	388	429	1084	620	74	948
	IPHCR100T	514	790	498	539	1154	650	74	948

※ Výše uvedené údaje podléhají změnám bez upozornění.

2.2.2. Instalace tepelného čerpadla.

- ① Rám musí být upevněn šrouby (M10) k betonovému základu nebo držákům. Betonový základ musí být pevný; držák musí být dostatečně pevný a chráněn proti korozi;
- ② Tepelné čerpadlo vyžaduje oběhové čerpadlo (není součástí dodávky). Doporučený průtok čerpadla: viz technické parametry, maximální výtlačná výška $\geq 10\text{m}$
- ③ Při běžícím tepelném čerpadle vytéká na dně zkondenzovaná voda, dejte na to prosím pozor. Kondenzační hadici (v příslušenství) zasuňte do otvoru a dobře upevněte, pak hadici připojte k odtoku zkondenzované vody.

2.2.3. Elektrické připojení a ochranná zařízení a specifikace kabelů

- ① Připojte k odpovídajícímu elektrickému napájení, napětí musí odpovídat jmenovitému napětí zařízení.
- ② Tepelné čerpadlo správně uzemněte.
- ③ Elektrické zapojení musí být provedeno profesionálním technikem podle schématu elektrického zapojení.
- ④ Použijte jistič podle místních předpisů za proudový chránič $\leq 30\text{mA}$.
- ⑤ Umístění silového a signálního kabelu musí být provedeno správně a nesmí se navzájem ovlivňovat.



1. Připojení napájecího kabelu

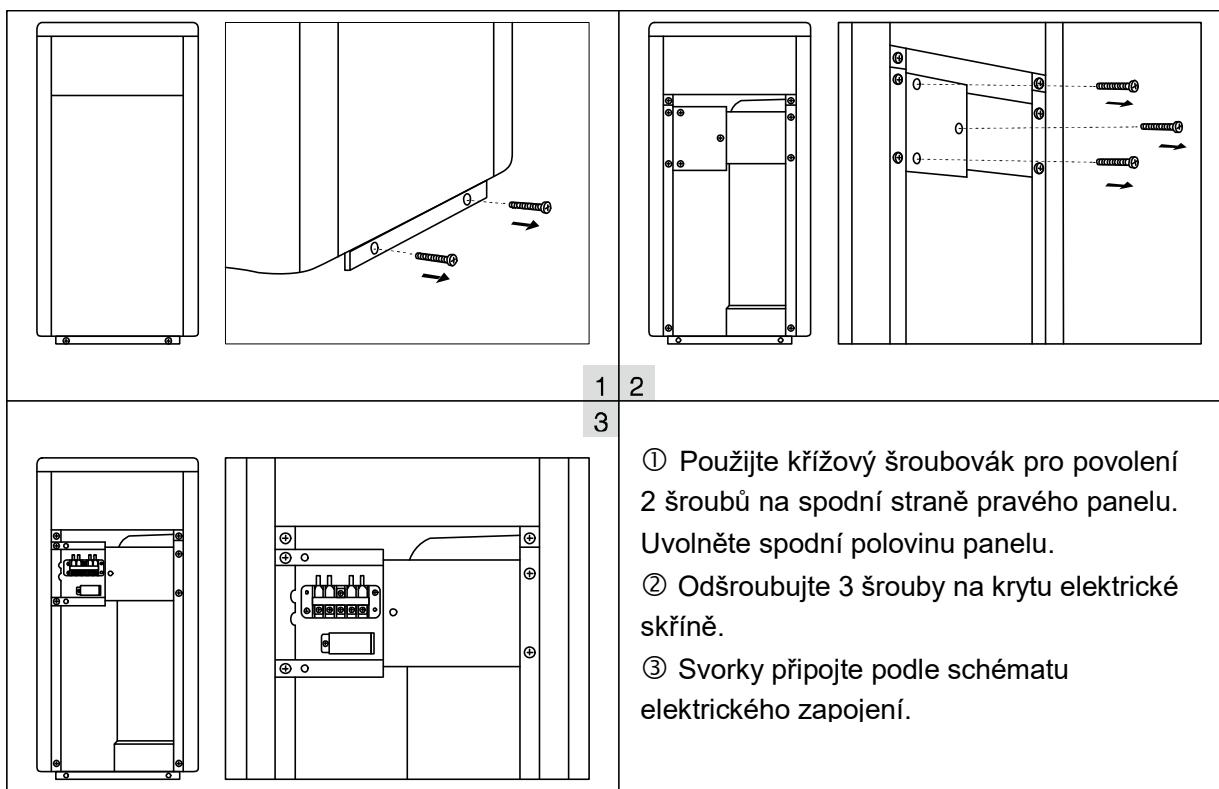

Poznámka: u modelu IPHCR15-33 otevřete pro elektrické připojení zadní panel. Postup je stejný jako výše.



2. Schéma elektrického zapojení

A. Pro elektrické napájení: 230V 50Hz

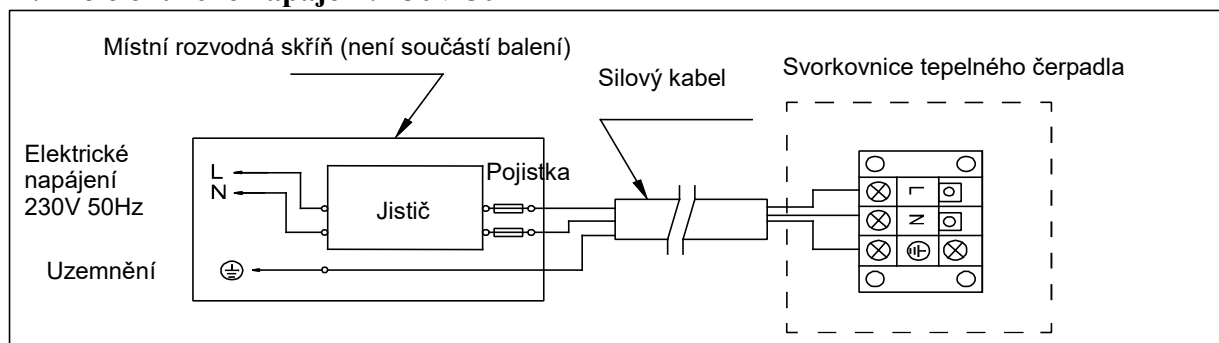

B. Pro elektrické napájení: 400V 50Hz

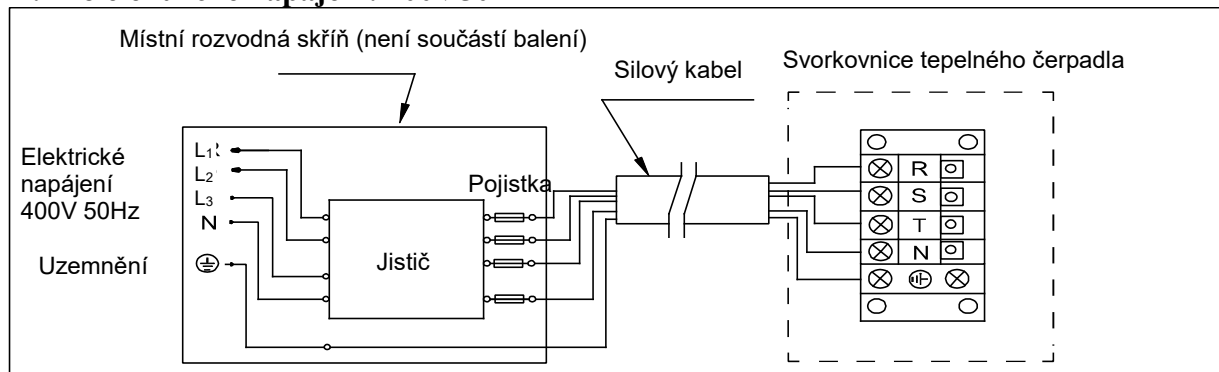

Poznámka:



Musí být pevně připojen, není povoleno žádné zástrčky

- pro bezpečné použití v zimě se důrazně doporučuje použít funkci priority ohřevu.
- Podrobné schéma elektrického zapojení viz příloha 1.

3. Možnosti pro ochranná zařízení a specifikace kabelů

MODEL		IPHCR15	IPHCR20	IPHCR26	IPHCR33	IPHCR40	IPHCR45	IPHCR55	IPHCR70	IPHCR70T	IPHCR100T
Jistič	Maximální odběr (A)	8.0	10.0	11.0	14.0	15.0	16.0	21.0	24.0	9.0	12.0
	Jmenovitý zbytkový akční proud (mA)	30	30	30	30	30	30	30	30	30	30
Jistič A		8.0	10.0	11.0	14.0	15.0	16.0	21.0	24.0	9.0	12.0
Napájecí kabel (mm ²)		3×1.5	3×1.5	3×2.5	3×2.5	3×2.5	3×2.5	3×4	3×6	5×2.5	5×2.5
Signální kabel (mm ²)		3×0.5	3×0.5	3×0.5	3×0.5	3×0.5	3×0.5	3×0.5	3×0.5	3×0.5	3×0.5

POZNÁMKA: výše uvedené údaje platí pro napájecí kabel ≤ 10m. Pokud je délka napájecího kabelu > 10 m, je nutno průměr vodičů zvětšit. Signální kabel je možno prodloužit na maximálně 50 m.

2.3. Kontrola po instalaci

 Před zapnutím čerpadla prosím pečlivě zkontrolujte všechny kabely.

2.3.1. Kontrola před použitím

- ① Instalaci celého tepelného čerpadla a připojení potrubí zkontrolujte podle schématu připojení potrubí;
- ② Elektrické zapojení zkontrolujte podle schématu elektrického zapojení a připojení uzemnění;
- ③ Zkontrolujte správné připojení síťového napájení;
- ④ Zkontrolujte, zda nejsou žádné překážky před vstupem a výstupem vzduchu z tepelného čerpadla

2.3.2. Zkouška

- ① Pro dosažení dlouhé životnosti se uživateli doporučuje zapnout oběhové čerpadlo dříve než tepelné čerpadlo a vypnout tepelné čerpadlo dříve než oběhové čerpadlo.
- ② Uživatel by měl zapnout oběhové čerpadlo a zkontrolovat, jestli nedochází k úniku vody; Zapněte napájení a stiskněte tlačítko ON/OFF tepelného čerpadla a nastavte požadovanou teplotu na ovládacím panelu.
- ③ Tepelné čerpadlo je pro vlastní ochranu vybaveno funkcí prodlevy spuštění. Při zapnutí tepelného čerpadla se ventilátor zapne za 3 minuty, za dalších 30 sekund se zapne kompresor.
- ④ Po zapnutí tepelného čerpadla zkontrolujte, zda z něj nevycházejí žádné nenormální zvuky.
- ⑤ Zkontrolujte nastavení teploty

2.4. Údržba a zazimování

2.4.1 Údržba

! Údržbu musí provádět jednou za rok kvalifikovaný profesionální technik.

- ① Elektrické napájení tepelného čerpadla vypněte před čištěním, kontrolou a opravou. Nedotýkejte se elektronických dílů dokud LED kontrolky na PCB nezhasnou.

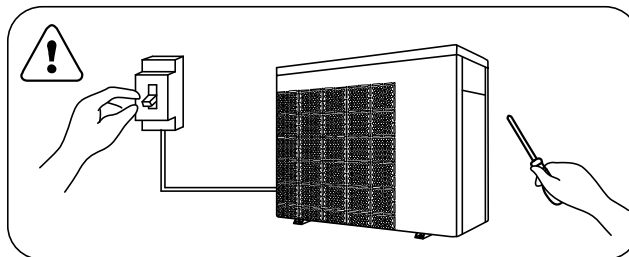

- ② Výparník čistěte čistícími prostředky pro domácnost nebo čistou vodou, NIKDY nepoužívejte benzín, rozpouštědla nebo paliva.
- ③ Šrouby, kabely a přípojky pravidelně kontrolujte.

2.4.2 Zazimování

V zimním období, pokud neplavete, odpojte elektrickou přípojku a vypusťte vodu z tepelného čerpadla. Při používání tepelného čerpadla při teplotách po 2 °C zajistěte trvalý průtok vody.

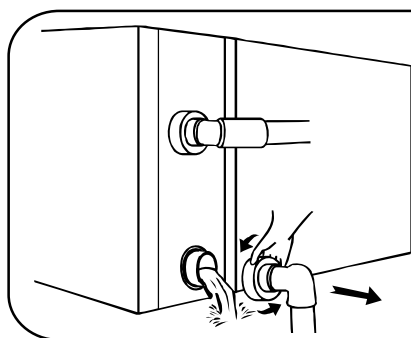

! **Důležité:**

Odšroubujte vodní přípojku vstupního potrubí aby vytekla voda.

Pokud voda v zařízení v zimě zmrzne, může dojít k poškození titanového výměníku.

> 3 . Odstraňování běžných závad

ZÁVADA	PŘÍČINA	ODSTRANĚNÍ
Tepelné čerpadlo neběží	Chybí napájení	Počkejte, až se obnoví dodávka proudu
	Hlavní spínač je vypnutý	Zapněte napájení
	Spálená pojistka	Zkontrolujte a vyměňte pojistku
	Vypínač je vypnutý	Zkontrolujte a zapněte vypínač
Ventilátor běží ale při nedostatečném ohřevu	Výparník je ucpaný	Odstraňte všechny překážky
	Výstup vzduchu je ucpaný	Odstraňte všechny překážky
	3minutová prodleva	Počkejte
Displej je normální, ale tepelné čerpadlo netopí	Je nastavena příliš nízká teplota	Nastavte správnou topnou teplotu
	3minutová prodleva	Počkejte

Pokud výše uvedená řešení nepomohou, obraťte se na firmu, která provedla instalaci, s podrobnými informacemi a číslem modelu. Nepokoušejte se sami o opravu.

POZOR! Nepokoušejte se opravovat tepelné čerpadlo sami, abyste se vyhnuli jakémukoli riziku.

> 4 . Kód závady

ČÍSLO	Displej	Popis není závada
-------	---------	-------------------

1	E3	Nízký, nebo žádný průtok vody
2	E5	Ochrana před nestabilitou napájení
3	E6	Nadměrný teplotní rozdíl mezi vstupní a výstupní vodou (ochrana proti nedostatečnému průtoku vody)
4	Eb	Ochrana před příliš vysokou / nízkou okolní teplotou
5	Ed	Upozornění na odmrazování
ČÍSLO	Displej	Popis závady
1	E1	Ochrana proti vysokému tlaku chladiva
2	E2	Ochrana proti nízkému tlaku chladiva
3	E4	Ochrana sledu fází (jen pro třífázová zařízení)
4	E7	Ochrana před nízkou výstupní teplotou vody
5	E8	Ochrana před vysokou výstupní teplotou vody
6	EA	Ochrana před přehřátím výparníku
7	P0	Závada komunikace řídicí jednotky
8	P1	Závada snímače vstupní teploty vody
9	P2	Závada snímače výstupní teploty vody
10	P3	Závada snímače výstupní teploty chladiva
11	P4	Závada snímače teploty tepelného výměníku (závada snímače teploty výparníku v režimu chlazení)
12	P5	Závada snímače zpětné teploty chladiva
13	P6	Závada snímače teploty výparníku (závada snímače teploty kondenzátoru v režimu topení)
14	P7	Závada snímače okolní teploty
15	P8	Závada snímače teploty topného kabelu
16	P9	Závada proudového snímače
17	PA	Závada restartu paměti
18	F1	Závada elektroniky modulu kompresoru
19	F2	Závada PFC modulu
20	F3	Závada zapnutí kompresoru
21	F4	Závada provozu kompresoru
22	F5	Nadproudová ochrana modulu kompresoru
23	F6	Ochrana modulu kompresoru proti přehřátí
24	F7	Proudová ochrana
25	F8	Ochrana topného kabelu proti přehřátí
26	F9	Závada motoru ventilátoru
27	Fb	Ochrana kondenzátoru před výpadkem napájení
28	FA	Modul PFC proti současné ochraně

Příloha 1: Schéma elektrického zapojení priority ohřevu (volitelně)

Pro oběhové čerpadlo napětí 230V, Kapacita ≤500W

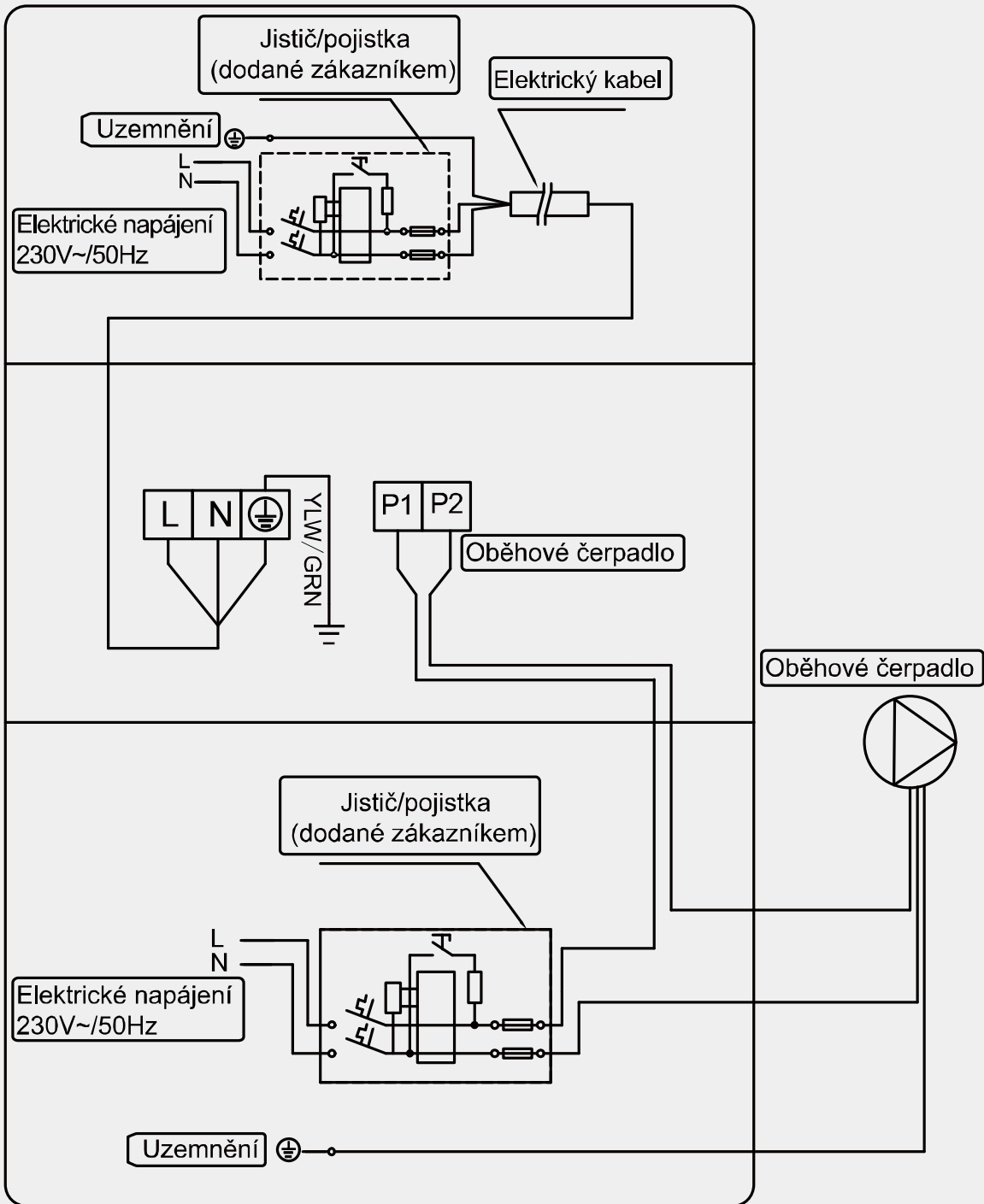

Příloha 2: Schéma elektrického zapojení priority ohřevu (volitelně)

Pro oběhové čerpadlo napětí 230V, Kapacita >500W

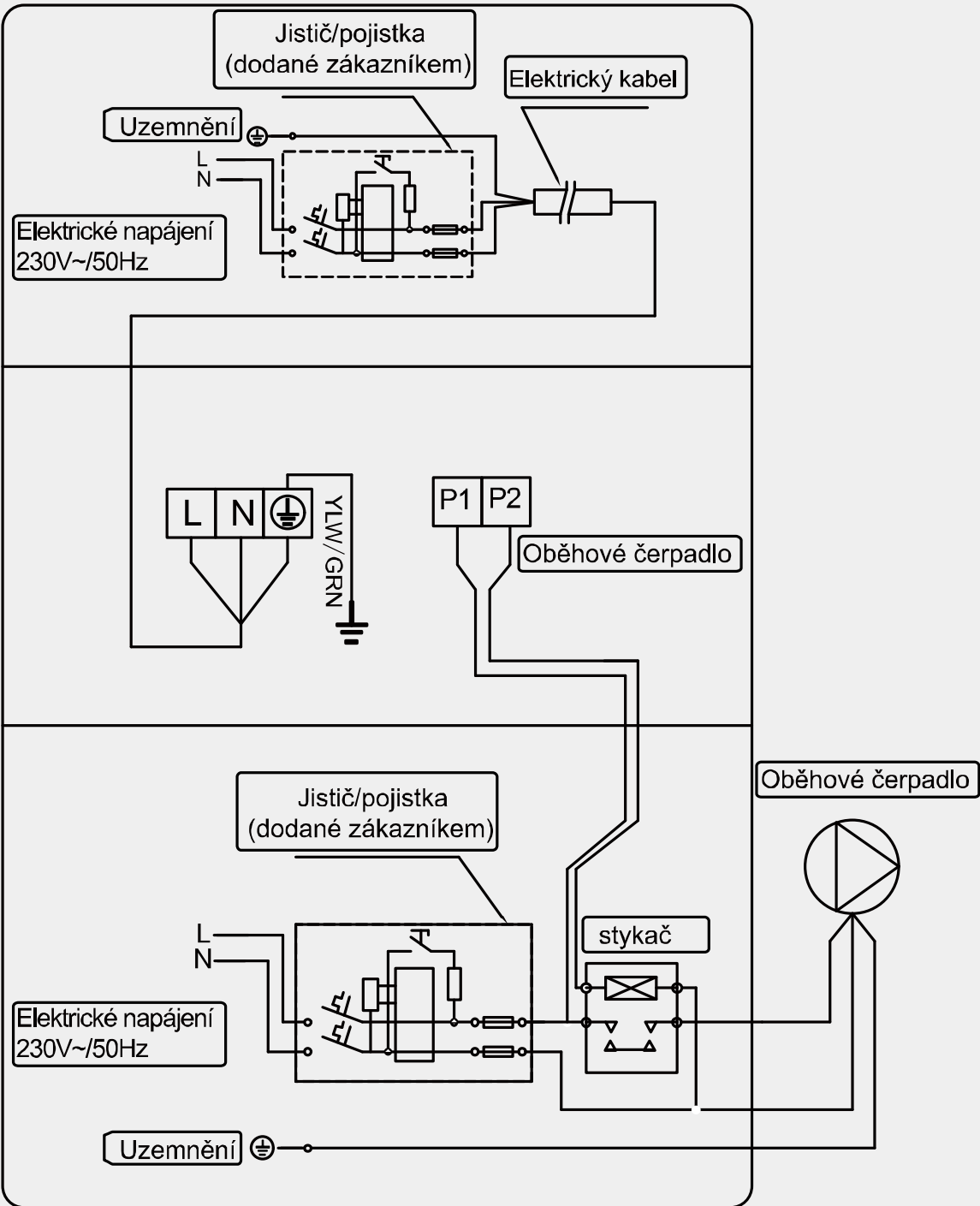

Příloha 3: Schéma elektrického zapojení priority ohřevu (volitelně)

Pro oběhové čerpadlo napětí 400V

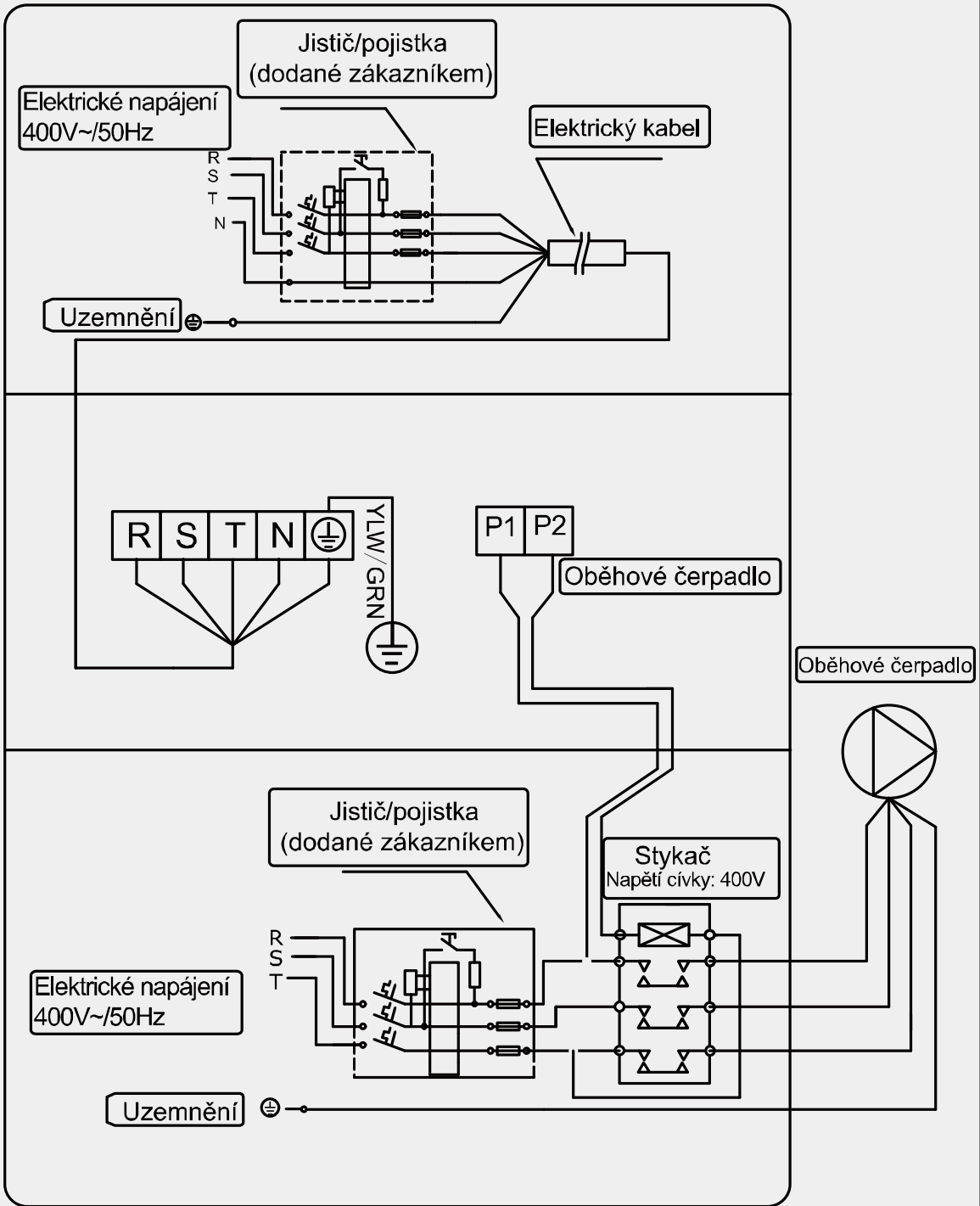

Paralelní zapojení s časovým spínačem filtrace

A: Časovač oběhového čerpadla

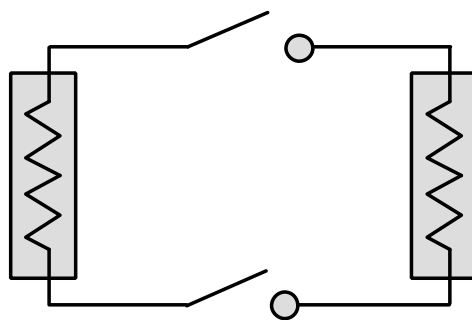

B: Zapojení oběhového čerpadla tepelného čerpadla

Poznámka: instalatér musí zapojit A paralelně s B (podle výše uvedeného obrázku).
Pro zapnutí oběhového čerpadla je zapojená podmínka A nebo B. Pro vypnutí oběhového čerpadla je nutno odpojit A i B.

Version: B12lr32

