

# pH Link

# Dual Link

Návod k použití a k instalaci  
český

CS



More documents on:  
[www.zodiac-poolcare.com](http://www.zodiac-poolcare.com)

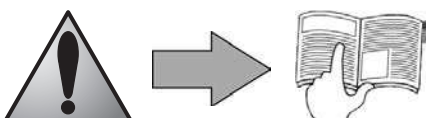

# UPOZORNĚNÍ

## VŠEOBECNÁ UPOZORNĚNÍ

- Nedodržení daných upozornění by mohlo vést ke škodám na zařízení bazénu nebo způsobit vážná poranění nebo dokonce smrt.
- Zařízení je určeno pro specifické využití k bazénu, nesmí být používáno k žádným jiným účelům, než ke kterým bylo navrženo.
- Je důležité, aby byl přístroj ovládán kompetentními a schopnými osobami (fyzicky i duševně), které byly před použitím seznámeny s instrukcemi k použití. Všechny osoby, které tato kritéria nerespektují, se nesmí k přístroji přiblížit, v opačném případě se vystavují nebezpečným prvkům.
- Přístroj udržujte mimo dosah dětí.
- Přístroj musí být instalován v souladu s instrukcemi výrobce a za respektování platných místních norem. Instalátor je zodpovědný za instalaci přístroje a za respektování národních pravidel ohledně instalace. Výrobce nenes v žádném případě zodpovědnost v případě nerespektování platných místních norem instalace.
- Jakákoliv špatná instalace a/nebo použití může způsobit vážné hmotné nebo tělesné újmy (které by mohly způsobit i smrt).
- Všechny materiály, včetně materiálů franko dovoz a balení, cestují na rizika adresáta. V případě škod, ke kterým došlo během dopravy (potvrdit převozci doporučeným dopisem ve lhůtě 48 hodin), musí adresát své výhrady zapsat na dodací list dopravce. V případě, že dojde k překlopení přístroje obsahujícího chladící kapalinu zašlete písemné výhrady dopravci.
- V případě poruchy přístroje: nesnažte se přístroj opravit sami, kontaktujte kvalifikovaného technika.
- Ohledně detailu hodnot rovnováhy vody povolených pro fungování přístroje se informujte v záručních podmínkách.
- Záruka automaticky zaniká v případě odstranění nebo přemostění jednoho z bezpečnostních orgánů nebo nahrazení dílů díly nepocházejícími z našich obchodů.
- Nerozprašujte insekticidy ani jiné chemické látky (hořlavé i nehořlavé) směrem k přístroji, mohlo by dojít k poškození krytu a způsobit tak požár.
- Zařízení typu tepelná čerpadla, filtrační čerpadla, filtry jsou kompatibilní se všemi typy úpravy vody.
- U přístrojů typu tepelná čerpadla nebo odvlhčovače se nedotýkejte ventilátoru ani nestrkejte během fungování skrz mřížku žádnou tyč či prsty. Otáčí se při vysokých otáčkách a může způsobit vážná poranění nebo dokonce smrt.



## UPOZORNĚNÍ SPOJENÁ S ELEKTRICKÝMI PŘÍSTROJI

- Elektrické napájení přístroje musí být chráněno proudovým chráničem 30 mA, v souladu s právními předpisy platnými v zemi instalace.
- Před každým úkonem ověřte, zda:
  - Napětí uvedené na typovém štítku přístroje odpovídá napětí sítě;
  - Napájecí síť vyhovuje k použití přístroje a zda disponuje uzemněním;
  - Napájecí zástrčka (v opačném případě) vyhovuje elektrické zásuvce.
- V případě nenormálního fungování nebo pokud přístroj vydává pachy, jej okamžitě zastavte, odpojte jeho napájení a kontaktujte odborníka.
- Před jakýmkoliv zásahem na přístroji se ujistěte, že je tento přístroj odpojen od napětí a chráněn, stejně jako jakékoliv další zařízení připojené k přístroji a v opačném případě, že je deaktivována přednost topení.
- Neodpojujte a znovu nezapojujte přístroj během provozu.
- Pro odpojení přístroje netahejte za napájecí kabel.
- Nemanipulujte elektrickými prvky pomocí mokrých rukou.
- Svorkovnici nebo napájecí šňůru před jakýmkoliv připojením očistěte.
- Pro všechny prvky nebo podsestavy obsahující baterii: nedobíjejte baterii, nedemontujte ji, nevhazujte ji do ohně. Nevystavujte vysokým teplotám nebo přímému slunečnímu světlu.
- V bouřkovém období přístroj odpojte, abyste zabránili poškození v případě zásahu bleskem.
- Neponořujte přístroj do vody (s výjimkou čistících robotů) nebo do bláta.

## Recyklace



Tento symbol znamená, že přístroj nesmí být vyhozen do nádoby na odpadky. Tento přístroj bude předmětem selektivního sběru za účelem dalšího použití, recyklace nebo valorizace. Pokud obsahuje látky, které jsou potenciálně nebezpečné pro prostředí, pak tyto látky budou odstraněny nebo neutralizovány. O podmínkách recyklace se prosím informujte u Vašeho prodejce.

# Obsah

<b><u>1. Informace před instalací</u></b> .....	3
1.1 Obsah .....	3
1.2 Technické parametry .....	3
<b><u>2. Instalace</u></b> .....	4
2.1 Příprava bazénu: rovnováha vody .....	4
2.2 Instalace modulu pH Link nebo Dual Link.....	5
2.3 Instalace sady POD.....	5
<b><u>3. Použití</u></b> .....	8
3.1 Aktivace modulu.....	8
3.2 Zobrazení.....	8
3.3 Kalibrace sond(y) .....	9
3.4 Seřízení doporučených bodů .....	10
3.5 Nastavení objemu bazénu .....	10
3.6 Peristaltické čerpadlo.....	11
<b><u>4. Údržba</u></b> .....	12
4.1 Čištění sond(y).....	12
4.2 Zazimování .....	13
<b><u>5. Řešení problémů</u></b> .....	13
<b><u>6. Shoda výroku</u></b> .....	14

# 1. Informace před instalací

## 1.1 Obsah

### 1.1.1 Modul pH Link

			
Modul pH Link	Sada POD	Sonda pH	Pufrovací roztok pH 7,5
			
Taška s příslušenstvím (závaží + pojistná koncovka, teflonová páska a zátka)		Sací + vstřikovací trubice (5 metrů)	Vykrúžovací korunka 22 mm

### 1.1.2 Modul Dual Link

				
Modul Dual Link	Sada POD	Sonda pH	Sonda ACL	Vykrúžovací korunka 22 mm
				
Taška s příslušenstvím (závaží + pojistná koncovka, teflonová páska a zátka)		sací + vstřikovací trubice (5 metrů)	Pufrovací roztok pH 7,5	Pufrovací roztok 700 mV

## 1.2 Technické parametry

	Modul pH Link	Modul Dual Link
<b>Síťové napětí</b>	TBT (připojeno k ovládací skříni)	
<b>Průtok peristaltického čerpadla</b>	1,8 l/hod	
<b>Maximální protitlak (vstřikování)</b>	1,5 barů	
<b>Typ sond pH a ACL</b>	kombinované, trup z ABS se závity 1/2" NPT (pH = modrá / ACL = červená)	
<b>Elektrolyt sond pH a ACL</b>	KCl polymer	
<b>Kabel(y) sond(y) pH a ACL</b>	1,5 metru zastíněný, konektor BNC (pH = modrá / ACL = červená)	
<b>Korekce pH</b>	kyselá (pouze pH minus)	

	Modul pH Link	Modul Dual Link
Dávkování pH minus	Poměrné cyklické	
Tolerance sondy pH	rychlost průtoku 2 metry / sekundu - 5 barů / 60 °C	
Stupnice měření & přesnost sondy pH	0,0 – 12,0 pH, +/- 0,1 pH	
Kalibrace sondy pH	1 bod, pH 7,5	
Tolerance sondy ACL	/	rychlost průtoku 2 metry / sekundu - 5 barů / 60 °C
	/	10 ppm maximálně (chlorový šok)
Stupnice měření & přesnost sondy ACL	/	100-1000 mV / +/- 10 mV
Kalibrace sondy ACL	/	1 bod 700 mV
Čas odezvy sond pH a ACL	< 15 sekund	
Rozměry (š x v x h)	28,5 x 15,5 x 7,5 cm	
Hmotnost (samotný modul)	1 kg	
Krytí	IP23	

## 2. Instalace

CS

### 2.1 Příprava bazénu: rovnováha vody

Elektrolyzér nebo hydroxinátor Zodiac® jsou určeny pro dezinfekci bazénové vody.

Díky modulu pH Link automaticky udržuje hodnotu pH ve vašem bazénu.

Díky modulu Dual Link (pouze elektrolyzér) udržuje automaticky hodnotu pH a množství dezinfekce (ACL nebo potenciál Redox) ve vašem bazénu.

Je nezbytné před instalací zařízení zkontrolovat a upravit rovnováhu vody v bazénu. Zkontrolujte, zda je správná rovnováha vody v bazénu, čímž se omezí riziko problémů při prvních dnech provozu nebo během sezóny používání bazénu.

 I když jde o systém s automatickou regulací, je nutno provádět pravidelný rozbor vody, aby se zkontrolovaly parametry rovnováhy vody.

	Jednotka	Hodnoty doporučené	Pro zvýšení	Pro snížení	Četnost testů (v sezóně)
pH	/	7,2 – 7,4	Vypněte dávkování nebo přidejte pH+	Automaticky (pH minus Perfect pH- nebo pH-)	Každý týden
Chlór volný	mg/l nebo ppm	0,5 – 2	Zvyšte doporučený bod ACL nebo přidejte chlor	Snižte doporučený bod ACL nebo vypněte zařízení	Každý týden
TAC (zásaditost nebo pufrovací schopnost)	°f (ppm)	8 – 15 (80 – 150)	Přidejte korektor zásaditosti (Alca+ nebo TAC+)	Přidejte kyselinu chlorovodíkovou	Každý měsíc
Dca (tvrdost vody)	°f (ppm)	10 – 30 (100 – 300)	Přidejte chlorid vápenatý	Přidejte vápenitou komplexotvornou látku (Calci-) nebo proveďte odvápnění	Každý měsíc
Kyselina kyanurová (stabilizátor)	mg/l nebo ppm	< 30	/	Částečně bazén vypusťte a znovu napusťte	Každé tři měsíce
Kovy (Cu, Fe, Mn...)	mg/l nebo ppm	± 0	/	Přidejte kovovou komplexotvornou látku (Metal Free)	Každé tři měsíce

## 2.2 Instalace modulu pH Link nebo Dual Link

- Vypněte ovládací skříň a pak filtraci tak, že odpojíte elektrické napájení, abyste odpojili instalaci od napájení.
- Uzavřete izolační ventily potrubí.
- Sejměte opláštění stiskem na stranách a sejměte je (1), pak odšroubujte čtyři šrouby, které upevňují původní spodní modul k ovládací skříni (2).
- Sejměte původní modul (3).
- Rozbalte a připojte kabel BNC sondy pH k modulu (4).
- Přiložte konektor BNC bezpodmínečně k hlavě šroubu (5), poté připojte kabel modulu (6).
- Sejměte konektor BNC (7).
- Umístěte modul pH Link nebo Dual Link, znovu našroubujte všechny čtyři šrouby a vraťte na místo opláštění.

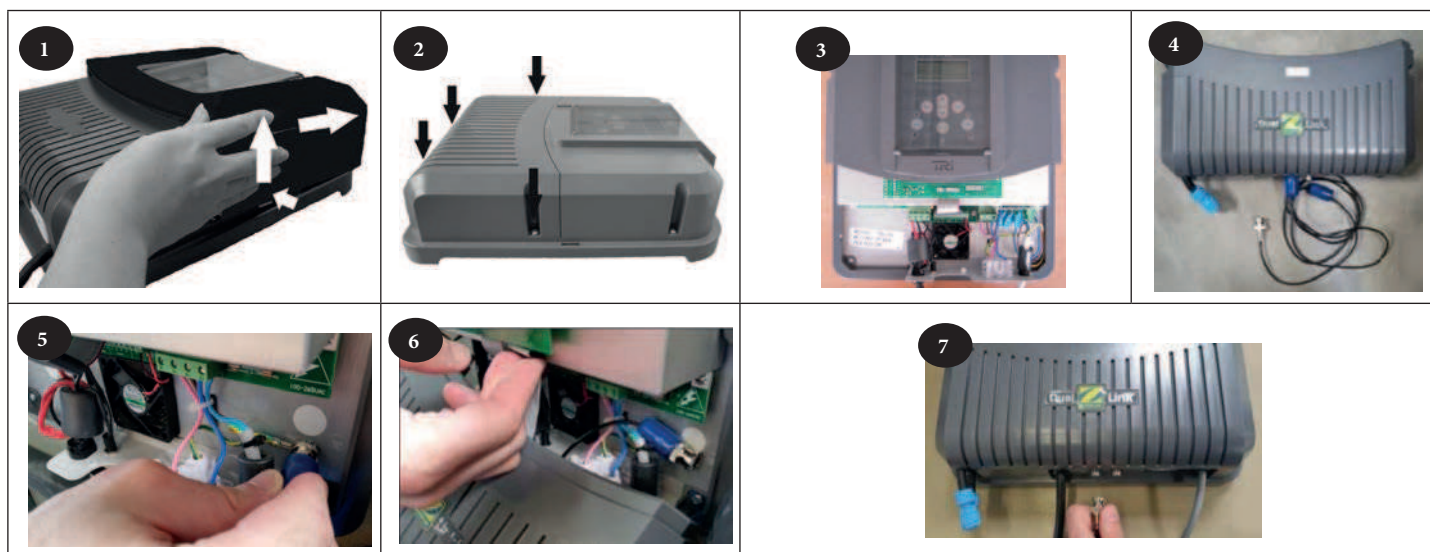

- Nezapínejte znovu elektrické napájení, dokud není nainstalován modul, sada POD a vstřikovací potrubí pH minus (viz „2.3.3 Instalace vstřikovacího okruhu pH minus“).

## 2.3 Instalace sady POD

Sada POD obsahuje ve stejné sadě detektor průtoku (používá jej váš přístroj, viz „2.3.2 Instalace ovladače průtoku“), sondy pH a ACL a vstřikování pH minus.



- Ventily by-pass buňky musejí být vždy otevřené.
- Sada POD držáku prvků musí být vždy umístěna na vodorovné trubce, aby byly sondy svislé (1 nebo 2).
- Sada POD musí být prvním prvkem za filtrem bazénu.
- Pokud je bazén vybaven vyhříváním (tepelné čerpadlo, výměník, ohřev...), musí se sada POD nainstalovat před ním (3) (měření neohříváné vody).
- Doporučuje se umístit sadu POD více než 20 cm od kolene v potrubí.
- Kabely sond se nesmějí umísťovat do blízkosti vysokonapěťových kabelů.

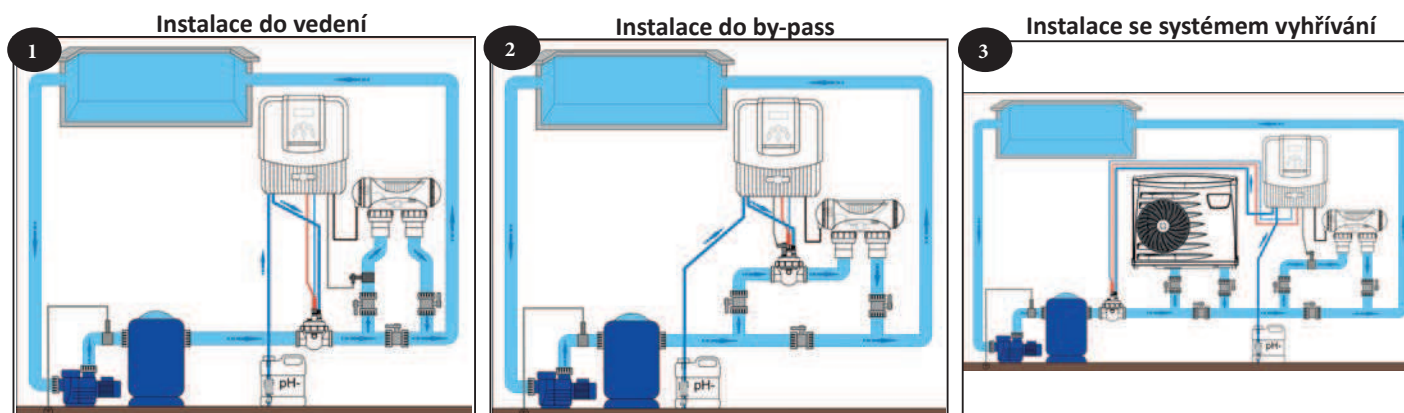



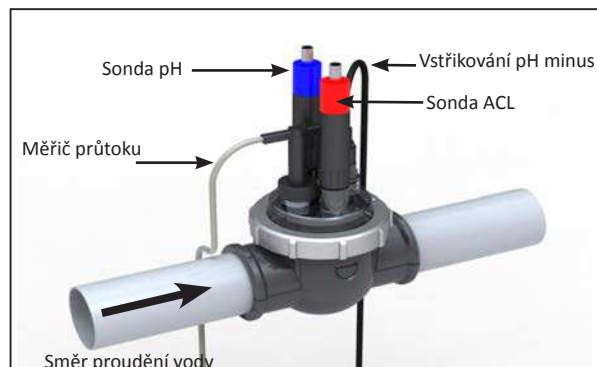

**i** Nesprávně nainstalovaná sonda může udávat falešná měření a vést k nevhodnému provozu zařízení. V tomto případě nenes výrobce žádnou odpovědnost.

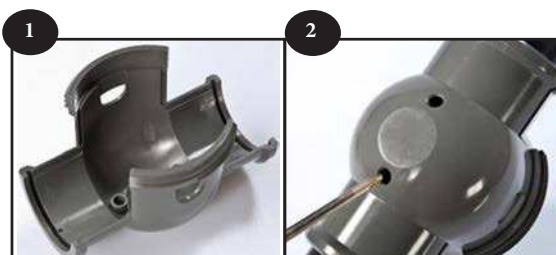

Vyhledejte rovnou část potrubí o vhodné délce (nejméně 30 cm bez kolen),

- Demontujte sadu POD a vyhledejte dolní část se 2 otvory (1).
- Vraťte dolní část objímky a umístěte ji na místo, kam ji chcete na trubku nainstalovat.
- Pomocí důlčíku nebo značkovače vyznačte umístění otvorů, které na trubce vyvrtáte (2).
- Pomocí přiložené vykrúžovací korunky vyvrtejte oba otvory pro napájení sady POD.

CS

**!** Zkontrolujte, zda jsou okraje otvoru dokonale hladké a zbavené ořepů!

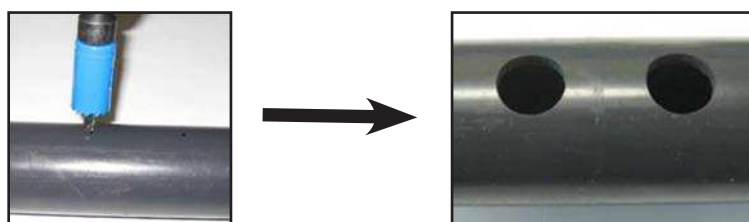

- Umístěte horní část sady POD na trubku, nasuňte ji do předtím vyvrtaných otvorů.

**i** Šipky na horní části objímky sady POD označují směr vody.

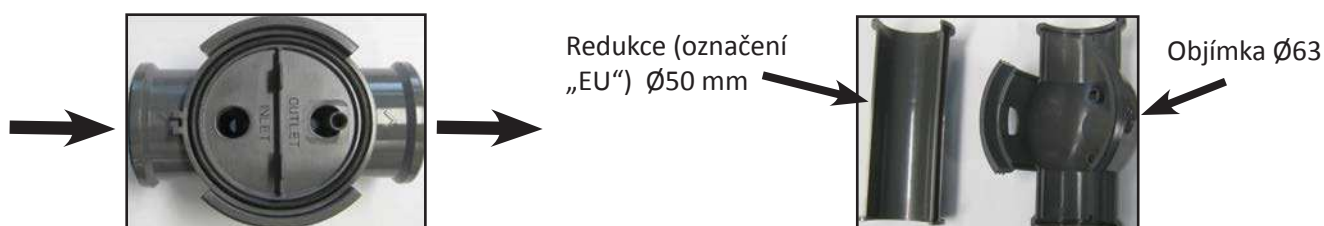

- Zacvakněte obě části objímky sady POD na trubku. V případě trubky  $\varnothing 50$  mm použijte redukci s označením „EU“. U trubky  $\varnothing 63$  mm tuto redukci nepoužívejte.
- Nasaďte dolní část sady POD s jednotlivými prvky ve směru uvedeném pojistným prvkem a pevně utáhněte upínací kroužek (utahujte pouze rukou!).



### 2.3.1 Instalace sondy pH a ACL

- Opatrně odšroubujte ochrannou zátku sondy (1).
- Při první instalaci: Opláchněte konec sondy kohoutkovou vodou a následně vytřete přebytečnou vodu.
- Při opětovném spouštění po zazimování: vyčistěte sondu, viz „4.1 Čištění sond(y)“, před instalací ji nakalibrujte, viz „3.3 Kalibrace sond(y)“.

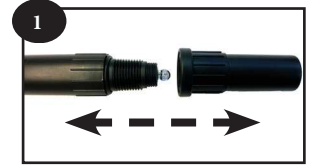

**Nikdy neotírejte sondu hadříkem ani papírem, hrozí její poškození!**

- Našroubujte sondu do závitového otvoru sady POD, dokud se těsnění sondy nedotkne sady POD (2). Neutahujte příliš. V případě potřeby použijte dodanou teflonovou pásku.
- Připojte dodaný kabel BNC na horní část sondy.



**Nešroubujte / uvolňujte sondu, pokud je zapojen kabel BNC. Odpojte jej předem, aby nedošlo k jeho poškození.**



- Jakmile jsou sondy nainstalovány, lze je zapojit do ovládací skříně na konektorech BNC s označením „pH“ (modrá) a „ACL“ (červená). Pak bude nutné je nakalibrovat (viz „3.3 Kalibrace sond(y)“).

### 2.3.2 Instalace ovladače průtoku

#### 2 možné polohy:

- Za ventilem vpředu, pokud je buňka ve vedení by-pass (1)
- Na sadě POD, pokud je buňka v linii (2)

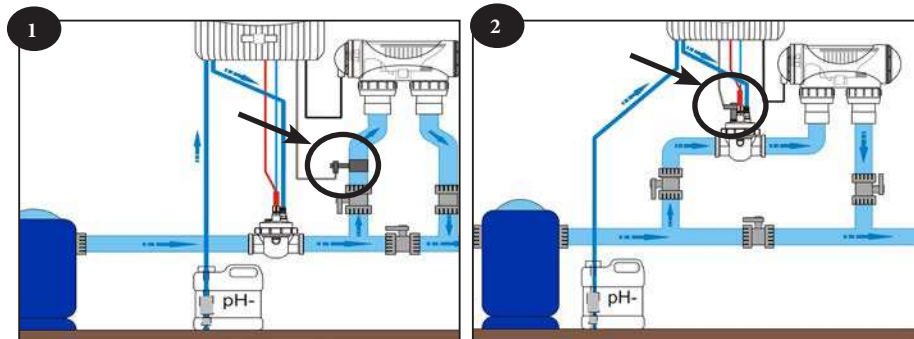

#### a) Modul pH Link nebo Dual Link nainstalovaný ve stejnou dobu jako ovládací skříně

- Vyhledejte dodaný ovladač průtoku s ovládací skříní.
- Umístěte ovladač průtoku do určeného místa na sadě POD.
- K našroubování regulátoru průtoku použijte pouze upínací matici (našroubování ručně!).



**Šipka označuje směr proudění vody na spodní straně ovladače průtoku, musí být dokonale rovnoběžná s potrubím, na němž je umístěna sada POD.**



#### b) Modul pH Link nebo Dual Link přidáný na instalaci již vybavenou ovládací skříní

Pokud je bazén již vybaven ovládací skříní, je ovladač průtoku již nainstalován. Nechte ovladač průtoku na jeho místě. Vyšroubujte závitový adaptér na sadě POD a našroubujte na jeho místo dodanou zátku, abyste místo zacpali.



### 2.3.3 Instalace vstřikovacího okruhu pH minus



Při manipulaci s chemickými přípravky vždy používejte vhodné bezpečnostní prostředky (ochranné brýle, rukavice a zástěra).

#### a) Instalace vstřikovacího vedení (peristaltické čerpadlo > klapka proti zpětnému chodu)

- Sejměte ochranný kryt peristaltického čerpadla,
- Z dodané cívky odřízněte vhodnou délku hadice, abyste propojili peristaltické čerpadlo se vstřikovací klapkou proti zpětnému chodu umístěnou na sadě POD
- Upevněte hadici k šroubovému spoji na výstupu z peristaltického čerpadla.
- Upevněte druhý konec hadice k vstřikovací klapce proti zpětnému chodu.

#### b) Instalace sacího vedení (nádobu > peristaltické čerpadlo)

- Z dodané cívky ořízněte vhodnou délku hadice, abyste propojili nádobu s pH minus s peristaltickým čerpadlem.
- Upevněte hadici k šroubovému spoji na vstupu do peristaltického čerpadla.
- Vyvrtejte otvor o průměru podle sací trubice do zátky lahve s pH minus a jiný menší otvor tak, aby se nádoba nedeformovala během nasávání přípravku.
- Volný konec hadice protáhněte skrz provrtanou zátku a nasadte keramické závaží i šroubovou blokovací koncovku.
- Zkontrolujte, zda jsou VŠECHNA zapojení provedena správně a těsně, než modul uvedete do provozu.
- Vraťte ochranný kryt peristaltického čerpadla.

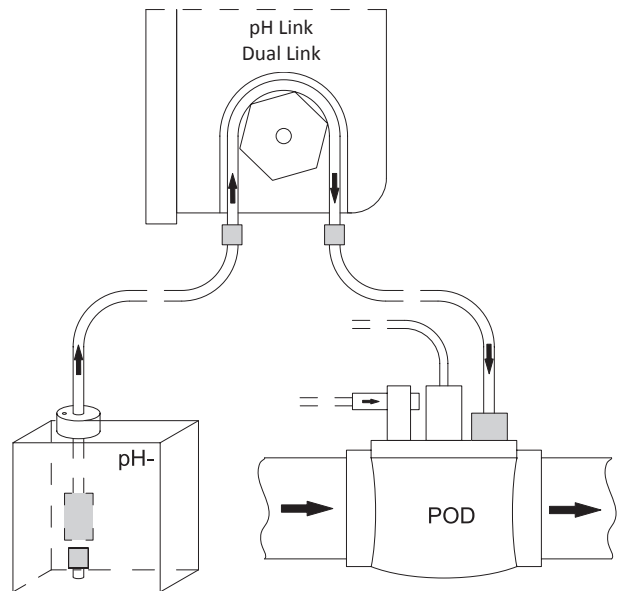

CS

## 3. Použití

### 3.1 Aktivace modulu

Ovládací skříň automaticky odhalí přítomnost modulu pH Link nebo Dual Link. Nyní je připraven k použití s automatickou kontrolou pH díky modulu pH Link nebo pH a ACL díky modulu Dual Link.

### 3.2 Zobrazení

Na displeji LCD se zobrazí další 2 řádky:

- modul pH Link:

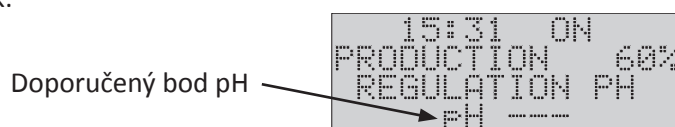

- modul Dual Link:

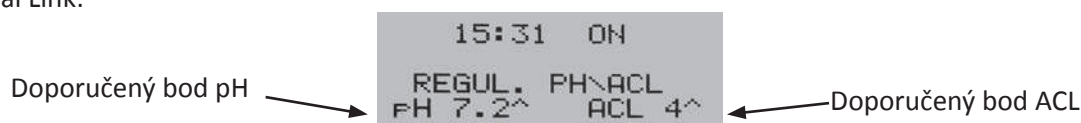

Vpravo od doporučeného bodu se zobrazí symbol „^“, pokud hodnota změřená přístrojem vyžaduje automatickou korekci (pH vody v bazénu je vyšší než doporučený bod a/nebo nedostatečné množství chloru). Vstřikování pH minus a/nebo výroba chloru se provedou automaticky v závislosti na stanovených cyklech.



Regulace pH (peristaltické čerpadlo modulu) je standardně vypnuta a na displeji LCD se zobrazí „pH ---“. Aktivace se provede automaticky asi po 8 hodinách zapnutí napájení. Chcete-li regulaci pH zapnout okamžitě a zajistit tak zobrazení doporučeného bodu na displeji LCD (viz „3.6.2 Zapínání / vypínání peristaltického čerpadla“)

### 3.3 Kalibrace sond(y)



- Aby sondy fungovaly přesně a spolehlivě, musejí být nejprve nakalibrovány, než uvedete do provozu ovládací skříň s modulem. Aby se zachovala plná funkčnost přístroje, doporučujeme provádět kalibraci nejméně jednou za 2 měsíce po dobu používání bazénu.

- Nezapomínejte čistit sondy před každou kalibrací (viz „4.1 Čištění sond(y)“).
- Zkontrolujte, zda je ovládací skříň zapojena do sítě,
- Vypněte čerpadlo bazénu a odpojte sondy tak, že uzavřete případné ventily, abyste mohli sondy zcela bezpečně vyjmout.
- Odpojte kabel BNC z horní části každé sondy, pak je odšroubujte ze sady POD. Pak znovu zapojte kabel BNC k sondám.
- Propláchněte konec sond čistou vodou a zatřeste jimi, abyste odstranili přebytečnou vodu. Nedotýkejte se a nesušte skleněnou baňku na konci sond.



- Ponořte sondu pH do vzorku dodaného pufovacího roztoku pH 7,5.
- Ponořte sondu ACL do vzorku dodaného pufovacího roztoku 700 mV.
- Nechte sondy ponořené asi 1 minutu, abyste získali spolehlivé měření.

- Stiskněte nebo . pak pomocí tlačítek nebo přejděte na položku „CALIB. PH“ nebo „CALIB. PH\ACL“,

- pak stiskněte nebo .

- Pomocí tlačítek nebo přejděte na položku „CALIBRAGE PH“ (pH Link a Dual Link) nebo „CALIBRAGE ACL“ (pouze Dual Link), pak stiskněte tlačítko nebo .

#### Sledujte změřenou hodnotu:

- pH = „X.X“

- hodnota je vyšší než 8,2 nebo nižší než 6,4: sonda je znečištěná nebo došlo k jejímu poškození během přepravy. Vyčistěte sondu pH (viz „4.1 Čištění sond(y)“), pak kroky zopakujte. Pokud problém přetrvává, kontaktujte prodejce.
- hodnota je v rozpětí 6,4 až 8,2, stiskem tlačítek nebo spustíte kalibraci. Postup trvá asi 15 sekund.

```
CURRENT PH=7.8
SELECT=CALIBRATE
MENU=EXIT
```

```
CALIBRATING
PLEASE WAIT...
```

```
CURRENT PH=7.5
SELECT=CALIBRATE
MENU=EXIT
```

- Když je kalibrace dokončena, ověřte, zda se zobrazená hodnota rovná 7,5, jinak zopakujte kalibraci.

- ACL = „XXX“

- zahajte proces kalibrace stiskem tlačítka nebo , proces trvá cca 15 sekund,

```
CURRENT ACL=640
SELECT=CALIBRATE
MENU=EXIT
```

```
CALIBRATING
PLEASE WAIT...
```

```
CURRENT ACL=700
SELECT=CALIBRATE
MENU=EXIT
```

- hodnota se rovná 700: kalibrace je v pořádku
- hodnota se nerovná 700: zopakujte kroky kalibrace. Pokud problém přetrvává, vyčistěte sondu, viz „4.1 Čištění sond(y)“,

- Stiskněte nebo nebo počkejte 30 sekund na ukončení.















### 3.4 Seřízení doporučených bodů

Doporučený bod je se neustále zobrazuje na úvodní obrazovce LCD displeje.

Výchozí nastavení doporučeného bodu pH je 7,2 pH (moduly pH Link a Dual Link).

Výchozí nastavení doporučeného bodu ACL je 4 (modul Dual Link).

Tyto hodnoty odpovídají běžnému kompromisu pro dosažení úplné účinnosti dezinfekce vody.

- Nakalibrujte sondy (viz „3.3 Kalibrace sond(y)“).
- Stiskněte  nebo , pak pomocí  nebo  přejděte na položku „CALIB. PH“ nebo „CALIB. PH/ACL“, pak stiskněte  nebo .
- Pomocí tlačítek  nebo  přejděte na položku „CONSIGNE PH“ nebo „CONSIGNE ACL“, pak stiskněte tlačítka  nebo .
- Pomocí tlačítek  nebo  změňte hodnotu doporučeného bodu.
- Stiskněte  nebo  nebo počkejte 30 sekund na ukončení.

- Zobrazovaný nastavený bod ACL neodpovídá koncentraci volného chloru v bazénu. Jedná se o požadovanou hodnotu „potenciálu dezinfekce“ vody.
- Doporučený bod ACL nutný pro dosažení optimálního množství chloru se liší v každém bazénu. Pravidelné ruční měření množství volného chloru v bazénu bude tedy nezbytné pro úpravu tohoto doporučeného bodu ACL.
- Chcete-li zvýšit potenciální výrobu chloru: zvýšte doporučený bod ACL.
- Chcete-li snížit potenciální výrobu chloru: snižte doporučený bod ACL.

CS

#### **Pouze modul Dual Link:**

 **Doporučujeme zkontrolovat množství volného chloru v bazénu několik dní po instalaci modulu, abyste určili, zda je hodnota optimální (0,5 až 2 ppm, viz „2.1 Příprava bazénu: rovnováha vody“). Pokud po této době nedojde k úpravě množství volného chloru, budete muset upravit doporučený bod ACL.**

















### 3.5 Nastavení objemu bazénu

Seznam úrovní s odpovídajícím objemem:

1. úroveň: Pro malé bazény do 40 m<sup>3</sup>
2. úroveň: Pro střední bazény o 40 až 60 m<sup>3</sup> (výchozí úroveň)
3. úroveň: Pro velké bazény od 60 do 110 m<sup>3</sup>
4. úroveň: Pro velmi velké bazény nad 110 m<sup>3</sup>



- Tyto hodnoty jsou pouze informativní, volba se může lišit podle podmínek použití.
- Když je objem bazénu na hranici mezi 2 úrovněmi, zvolte raději vyšší úroveň.
- Doporučujeme přesto „nepředimenzovat“ volbu úrovně, aby se zbytečně nezvyšovala spotřeba pH minus.
- Jedna dávka pH minus se vstříkne do bazénu každé 2 hodiny (když fungují systémy filtrace a čištění vody).

- Stiskněte  nebo , pak pomocí tlačítek  nebo  přejděte na položku „CALIB. PH“ nebo „CALIB. PH/ACL“, pak stiskněte  nebo .
- Pomocí tlačítek  nebo  přejděte na položku „VOLUME BASSIN“, pak stiskněte tlačítka  nebo .
- Pomocí tlačítek  nebo  zvolte požadovanou úroveň podle objemu bazénu.
- Tlačítka  nebo  potvrďte volbu, pak stiskněte tlačítka  nebo  nebo počkejte 30 sekund na ukončení.













## 3.6 Peristaltické čerpadlo

### 3.6.1 Test / plnění peristaltického čerpadla

Po instalaci se doporučuje otestovat peristaltické čerpadlo modulu a naplnit je (systém samospouštění).



- Před otestováním peristaltického čerpadla zkontrolujte, zda jsou všechna zapojení pro nasávání a vstřikování pH minus správně provedena.
- Vizuálně zkontrolujte, zda peristaltická trubice není přilepena.
- Vždy používejte vhodné bezpečnostní prostředky při manipulaci s chemickými přípravky.

- Zapněte ovládací skříň (tlačítko ) .
- Stiskněte  nebo  , pak pomocí tlačítek  nebo  přejděte na položku „CALIB. PH“ nebo „CALIB. PH/ACL“, pak stiskněte  nebo  .
- Pomocí tlačítek  nebo  přejděte na položku „TEST DOSAGE“ (Test dávky).
- Na krátkou dobu se zobrazí upozornění, pak stiskem tlačítka  nebo  potvrdíte spuštění čerpadla. Peristaltické čerpadlo bude pracovat asi 30 sekund a automaticky se zastaví.
- Pokud je nutno čerpadlo zastavit okamžitě, stiskněte tlačítko  nebo  .
- Zkontrolujte, zda je čerpadlo naplněno (v průhledných trubkách bude vidět pH minus).













Pro rychlejší naplnění peristaltického čerpadla možná budete muset zopakovat tyto kroky několikrát za sebou v závislosti na délce plnicího vedení pH minus.

### 3.6.2 Zapínání / vypínání peristaltického čerpadla

Z bezpečnostních důvodů se peristaltické čerpadlo dodává vypnuté.

Když je k ovládací skříni připojen modul pH Link nebo Dual Link, peristaltické čerpadlo je naprogramováno na automatické spuštění asi po 8 hodinách zapnutí napájení. Během této doby se na displeji LCD zobrazí „pH ---“.

Chcete-li okamžitě aktivovat peristaltické čerpadlo:

- Stiskněte  nebo  , pak pomocí tlačítek  nebo  zvolte položku „CALIB PH“ nebo „CALIB. PH\ACL“, pak stiskněte  nebo  .
- Pomocí tlačítek  nebo  přejděte na řádek „DOSAGE OFF“ (Dávkování vypnuto) (nebo „DOSAGE ON“ (Dávkování zapnuto), pokud bylo peristaltické čerpadlo předem zapnuto).
- Stiskem  nebo  zapněte peristaltické čerpadlo („DOSAGE ON“) nebo vypněte peristaltické čerpadlo („DOSAGE OFF“).

## 4. Údržba

### 4.1 Čištění sond(y)

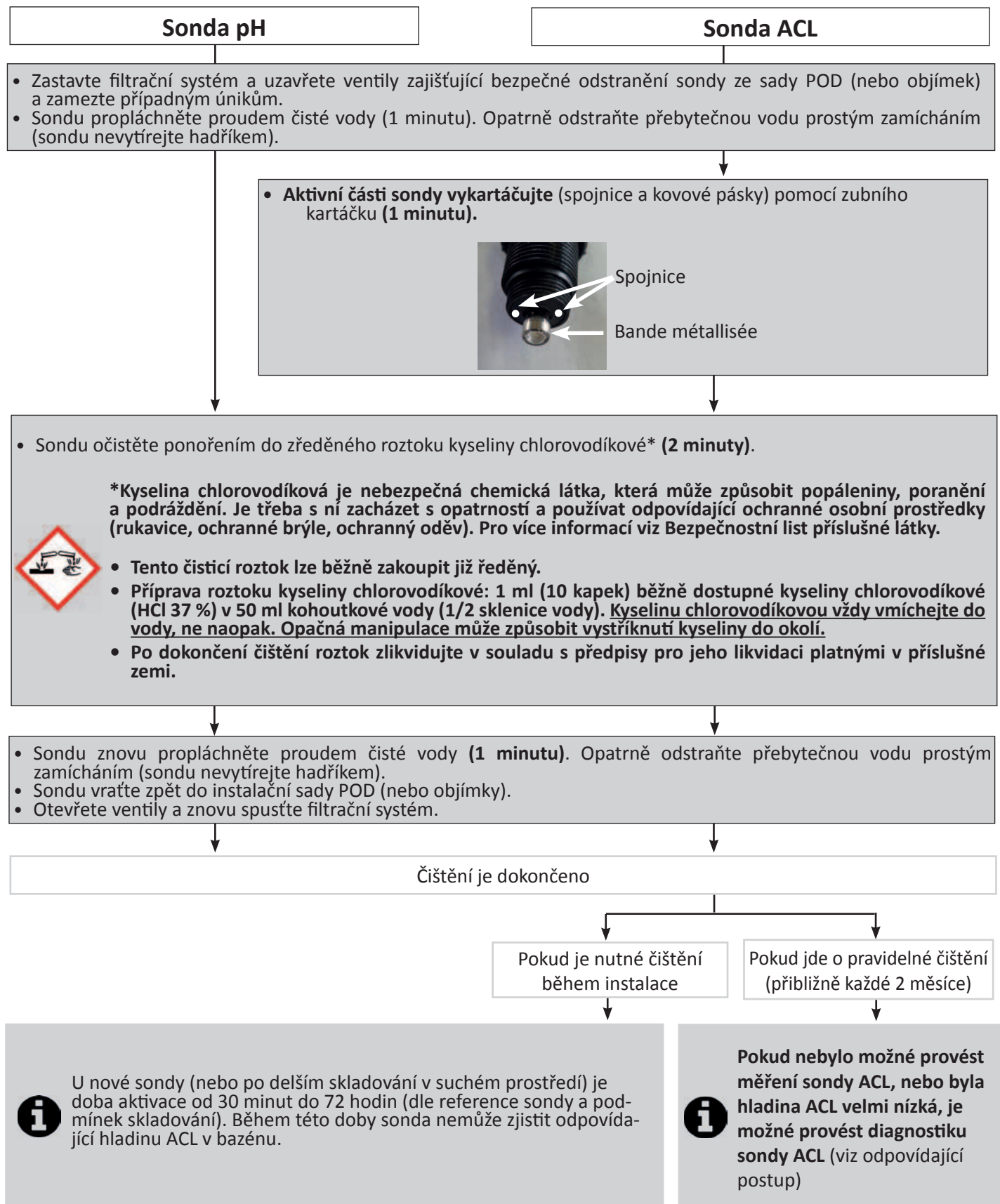

CS

## 4.2 Zazimování

- Propláchněte peristaltickou trubicí tak, že necháte čerpat čistou vodu namísto pH minus při použití funkce „TEST DOSAGE“ (Test dávkování) (viz „3.6.1 Test / plnění peristaltického čerpadla“).
- Vyšroubujte sondy ze sady Kit POD (nejprve odpojte kabel BNC). Uskladněte je v původních ochranných zátkách nebo v nádobě naplněné kohoutkovou vodou.
- Podle potřeby zacpěte otvory sady POD s pomocí dodaných závitových zátek.



**NIKDY nenechávejte sondu na suchu a/nebo vystavenou možnému mrazu, hrozí její nevratné poškození.**

## 5. Řešení problémů



- Dříve, než budete kontaktovat svého prodejce v případě nefunkčnosti, proveďte laskavě jednoduché kontroly s využitím následujících tabulek.
- Pokud problém přetrvává, kontaktujte vašeho prodejce.
-  : Činnosti vyhrazené pro kvalifikovaného technika

Zpráva	Příčiny	Řešení	
<b>PH LOW</b>	Změřené pH je nižší o 0,8 pH oproti doporučenému bodu	Zkontrolujte pH v bazénu Zkontrolujte doporučený bod Nakalibrujte nebo vyměňte sondu pH	
	Sonda pH je znečištěná, nenakalibrovaná nebo mimo provoz	Sondu vyčistěte a nakalibrujte Podle potřeby vyměňte puřovací roztok pH 7,5	
	Nastavení objemu bazénu je příliš vysoké	Zkontrolujte zvolený objem bazénu	
	<b>PH ERROR</b>	Regulace pH provedla 5 cyklů bez čekání na doporučený bod (> 10 hodin)	Zkontrolujte pH v bazénu Nakalibrujte nebo vyměňte sondu pH
	Nádoba s pH minus je prázdná	Vyměňte nádobu	
	Peristaltické čerpadlo není naplněno	Otestujte peristaltické čerpadlo	
	Sonda pH je znečištěná, nenakalibrovaná nebo mimo provoz	Sondu vyčistěte a nakalibrujte Podle potřeby vyměňte puřovací roztok pH 7,5	
	Nastavení objemu bazénu je příliš nízké	Zkontrolujte zvolený objem bazénu	
	Peristaltické čerpadlo se nespustilo po více než 72 hodinách	pH v bazénu není potřeba upravovat	
<b>ACL HIGH</b>	Změřený potenciál Redox je vyšší o 150 mV oproti doporučenému bodu (množství chloru může být příliš vysoké)	Sondu vyčistěte a nakalibrujte Počkejte, až zmizí chybová zpráva (nedochází k výrobě chloru)	
	pH je příliš nízké	Zkontrolujte, zda je stabilizační činidlo nižší než 300 ppm Snižte doporučený bod ACL Zkontrolujte, zda má voda správnou zásaditost (nepoužívejte vodu ze studny nebo dešťovou vodu)	
	<b>ACL ERROR</b>	Regulace ACL umožnila výrobu chloru po dobu delší než 30 hodin bez čekání na doporučený bod ACL	Zkontrolujte pH v bazénu Sondu vyčistěte a nakalibrujte Podle potřeby vyměňte puřovací roztoky Vyměňte sondy Podle potřeby použijte režim „Boost“
		Zařízení nevyrábělo chlor déle než 30 hodin	Zkontrolujte objem chloru v bazénu Sondu vyčistěte a nakalibrujte Podle potřeby vyměňte puřovací roztoky Vyměňte sondy



Nález	Příčiny	Řešení
<b>HLADINA ACL PŘÍLIŠ NÍZKÁ nebo HLADINA ACL ZABLOKOVÁNA</b>	Voda není správně vyvážená	Zkontrolujte parametry a vyvážení vody (viz „2.1 Příprava bazénu: rovnováha vody“)
	Nadbytek stabilizátoru chloru	Částečně vypusťte bazén a napusťte novou vodou (zkontrolujte množství soli).
	Pufrovací roztok 700 mV není účinný	Ověřte, že doba od data výroby pufrovacího roztoku 700 mV je kratší než 2 roky a jeho dobrý stav.
	Sondu je nutné vyčistit	Vyčistěte sondu (viz „4.1 Čištění sond(y)“)

Pokud problém přetrvává, kontaktujte prodejce: 

Chcete-li zrušit chybové zprávy „PH ERREUR“ (Chyba pH) a „ACL ERREUR“ (Chyba ACL), stiskněte na 3 nebo



4 sekundy  nebo , když se zpráva zobrazí.

Ostatní kódy jsou jen informační zprávy, které zmizí samy, jakmile se provozní podmínky vrátí do optimálního stavu.

CS

## 6. Shoda výroku

Toto zařízení je určeno k instalaci k elektrolyzátoru nebo hydroxinátoru Zodiac®.

Tento přístroj byl koncipován a vyroben v souladu s požadavky následujících norem: EN 60335-1.

Vůči kterým je konformní. Výrobek byl vyzkoušen za normálních uživatelských podmínek.



Votre revendeur  
*Your retailer*

Modèle appareil  
*Appliance model*

Numéro de série  
*Serial number*

Trouvez plus d'informations et enregistrez votre produit sur  
*More informations and register you product on*

**[www.zodiac-poolcare.com](http://www.zodiac-poolcare.com)**

